



**APRO** paysage



minéraux | bois | fournitures

LE BOIS

## Cela rend le bois unique ! Imprégné sous-vide et fixation HIFIX

Nous tenons d'abord à vous féliciter d'avoir donné préférence au bois dans votre choix de matériaux! Le bois est une matière première naturelle très polyvalente.

Il protège de la chaleur et du bruit, est solide mais tout de même souple, est facile à travailler, etc... Qui connaît le bois, sait néanmoins qu'il faut tenir compte des caractéristiques reprises ci-après.

Celles-ci ne peuvent toutefois pas servir d'excuse pour refuser le bois ou pour introduire une plainte.

### **Durabilité du bois**

Les différentes essences de bois ont chacune leurs caractéristiques et durabilité propres. L'exposition au soleil du bois dur tropical crée une patine magnifique grise. Sa structure cellulaire se fait en sorte que le bois exotique de classe 1, n'a besoin d'aucun traitement supplémentaire après abattement et que même en contact avec le sol, sa conservation reste optimale. Les résineux ont une durabilité beaucoup plus courte s'ils ne sont pas traités. Le traitement sous pression-vide assure à ces bois une durée de vie beaucoup plus longue, même en cas de contact avec le sol.

### **Noeuds**

Aucun arbre n'est itique. Les fibres et le nombre de veines diffèrent chaque fois. Le secteur du bois de jardin ne considère pas les noeuds dans le bois comme un critère de moindre qualité.

Écoulement de résine

Les circonstances font évoluer le bois en volume et en sité. Chez les résineux, cela peut parfois provoquer un écoulement de résine à la surface. Ce phénomène est tout à fait normal et la résine peut être facilement éliminée en la grattant ou en la rabotant ou encore en la frottant à l'aide d'essence de térébenthine.

### **Dépôts de sel sur le bois traité**

Le traitement sous pression fait en sorte que les sels de cuivre pénètrent profondément dans le bois et le protègent ainsi contre les moisissures et les attaques d'insectes. Les tâches vertes ou blanches à la surface du bois ne peuvent pas être considérées comme une raison de refus du bois, étant donné qu'elles sont la conséquence de la décoloration de la résine, suite à ce traitement.

### **Surfaces rugueuses**

Nous attachons beaucoup d'importance au rabotage et au fraisage de nos troncs d'arbre. Malgré cela, certaines fibres de bois récalcitrantes peuvent former des surfaces rugueuses.

Des effilages de fibres sont également inévitables au bout des planches et aux endroits où le bois a été scié.

### **Vie du bois**

Le bois est un produit naturel, exposé à toutes les circonstances météorologiques possibles. Durant les périodes humides, le bois absorbe l'humidité et change en volume, tandis que durant les périodes sèches le bois libère l'humidité et rétrécit. Ces phénomènes peuvent provoquer des éclatements ou des déchirures. Cela n'a aucune influence sur la solidité du bois. Si le bois est exposé au soleil sur une seule face, cela peut provoquer des torsions. Cette vie est une caractéristique inévitable mais complètement naturelle du bois.

### **Trous d'insectes**

Certaines essences de bois exotique peuvent présenter d'ici et là des petits trous, aussi appelés «pinholes». Ce phénomène est provoqué par un insecte qui se retrouve exclusivement dans les arbres vivants. Cet insecte meurt dès que l'arbre est abattu. Ces «pinholes» sont généralement tolérés et ne forment aucun danger pour le bois adjacent.

### **Nuances de couleurs**

Comme déjà expliqué ci-avant, chaque arbre est unique et les belles nuances de couleurs soulignent le caractère naturel et dynamique du bois. Les différences de couleurs diminuent au fil du temps suite à l'exposition aux circonstances météorologiques et aux rayons UV du soleil. Ce vieillissement naturel n'affecte ni l'utilisabilité du bois ni sa durabilité.

Tous nos produits en bois sous le nom **VRWEEK** sortant l'usine, ont subi un procédé qui garantit une durabilité entière. Nous posédons notre propre station d'imprégnation agréée ATG.

De ce fait nous sommes constamment contrôlés ce qui vous garantit une qualité d'imprégnation optimale.

Le bois est subi aux traitements ci-dessus.

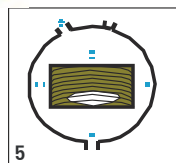
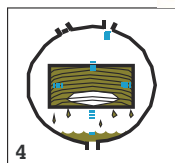
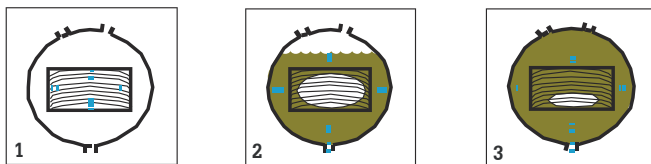

1. cellules du bois sont expulsées d'air par pression sous-vide
2. autoclave est rempli sous vide avec la solution de traitement
3. la solution est appliquée par une surpression
4. le vide final permet que l'excès de la solution est renvoyé vers la cuve de stockage.
5. fixation à la vapeur rend que le bois peut être utilisé immédiatement grâce à la fixation contrôlée.



CTIB-TCHN 944

L'avenir des forêts nous est cher. C'est la raison pour laquelle le certificat PEFC nous a été attribué.

PEFC est une anagramme pour "Programme for the Endorsement of Forest Certification Schemes".

Ce label garantit le bois de provenance de forêts gérées de façon durable.

La certification PEFC regarde tous les actants concernés par la forêt: les propriétaires, l'industrie, les organisations écologiques, les scientifiques et les utilisateurs.

Le programme PEFC concerne plus de 224 millions d'hectares de forêt et peut se nommer en juste titre le plus grand système de certification du bois au monde!

- 1-7** piquets ronds & ligatures
- 9** billes
- 13-53** palissades, portillons  
& piquets
- 56-61** bois de construction
- 63-67** piquets pour catadioptres &  
piquets d'éclairage
- 69-73** châtaignier
- 74-75** clôtures basses
- 77-79** azobé & nattes en bruyère
- 81-85** bancs & bacs à fleurs
- 87-93** carports & abris de jardin
- 95** Restol
- 98-105** jeux d'enfants
- 108-121** quincaillerie



PIQUETS

RONDS



## PIQUETS ÉCORCES



Sapin

écorcé mécaniquement (donc diamètre inégal), pointu, chanfreiné et traité sous-vide  
application: tuteurs pour des arbres ou des haies, comme piquets de clôture

	Ø5cm	Ø6cm	Ø7cm	Ø8cm	Ø9cm	Ø10cm	Ø11-12cm
emballage	150st	150st	100st	80st	65st	55st	40st
1,00 m							
1,20 m							
1,40 m							
1,60 m							
1,80 m							
2,00 m							
2,20 m							
2,50 m							
3,00 m							
3,50 m							

Ø =  
au gros bout

### NON-POINTU

3.50m Ø10cm

6.00m Ø11-12cm

3.50m Ø11-12cm

6.00m Ø17-19cm

4.00m Ø10cm

7.50m Ø15-17cm

4.00m Ø11-12cm

8.00m Ø13-15cm

5.00m Ø11-12cm

9.00m Ø20-23cm

prix sur demande pour:  
piquets créosotés et dimensions non-mentionnées

 dimension non standard



1



Sapin

## DEMI-RONDINS FRAISES

demi-rondins fraisés mécaniquement et traité sous-vide

application: palissades, bordures de parterre, bacs à sable, bacs à fleurs,...

	Ø7cm	Ø8cm	Ø10cm	Ø12cm
emballage	100st	100st	50st	50st
0,60 m				
0,80 m				
1,00 m				
1,20 m				
1,40 m				
1,60 m				
1,80 m				
2,00 m				
2,50 m				
3,00 m				
4,00 m				

 dimension non standard

prix sur demande pour des dimensions non-mentionnées

2

## RONDINS FRAISES avec POINTE

rondins fraisés mécaniquement (diamètre égal), traité sous-vide  
 application: palissades, bordures de parterre, portiques, pergolas,...

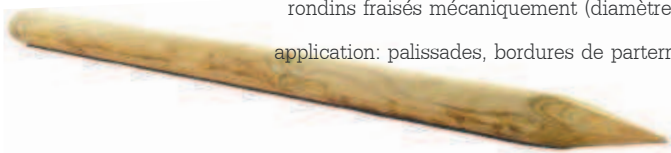

	Ø6cm	Ø7cm	Ø8cm	Ø10cm
emballage	288st	210st	156st	110st
<b>0,40 m</b>				
<b>0,60 m</b>				
<b>0,80 m</b>				
emballage	144st	105st	78st	55st
<b>1,00 m</b>				
<b>1,20 m</b>				
<b>1,40 m</b>				
<b>1,60 m</b>				
<b>1,80 m</b>				
<b>2,00 m</b>				
<b>2,50 m</b>				
<b>3,00 m</b>				

dimension non standard

prix sur demande pour des dimensions non-mentionnées

3



## RONDINS FRAISES sans POINTE

rondins fraisés mécaniquement (diamètre égal), traité sous-vide



	Ø8cm	Ø10cm	Ø12cm	Ø14cm	Ø16cm	Ø18cm	Ø20cm
emballage	50st	40st	25st	15st	10st	5st	5st
0,60 m							
0,80 m							
1,00 m							
1,20 m							
1,40 m							
1,60 m							
1,80 m							
2,00 m							
2,50 m							
3,00 m							
emballage	50st	25st	15st	15st	10st	5st	5st
3,50 m							
4,00 m							
4,50 m							
5,00 m							
5,50 m							
6,00 m							

dimension ne pas standarde

prix sur demande pour des dimensions non-mentionnées

5

## LIGATURE D'ARBRE

### ligature d'arbre CREUSE



à nouer

3mm, rouleaux de 95m

5mm, rouleaux de 300m

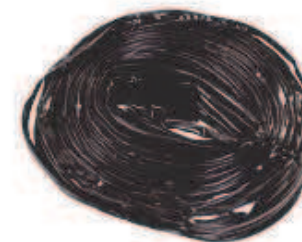

à clouer

50 gram(mes), 25mm, rouleaux de 200m

70 gram(mes), 28mm, rouleaux de 200m

### ligature d'arbre PLEINE



ligature d'arbre **élastique**

rouleaux de 15m

**boucle**

convient pour la ligature pleine et élastique

6

# LIGATURE D'ARBRE

produit de recyclage

## ligature d'arbre PLEIN

renforcée de tissu  
± 20-25mm  
rouleaux de 15m  
rouleaux de 50m



produit NOUVEAU

caoutchouc sbr renforcée de toile rollen van / rouleaux de 15m (5 x 25mm)

## CHAINES



75cm / puissance 65 kg

63cm / puissance 30 kg

53cm / puissance 20 kg





# BILLES CHENE NOUVEAU

**TYPE 1** avec 2 coins non-équarris

1.10m de long

1.80m de long

2.60m de long

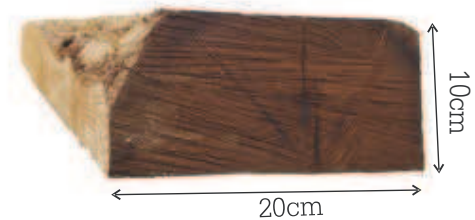

**TYPE 2** avec 4 coins droits

1.10m de long

1.80m de long

2.60m de long

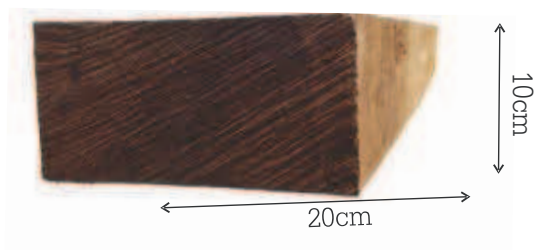

## MINI-BILLES

**TYPE 1 (10x13)**

0.80m de long

1.20m de long

1.80m de long

2.50m de long

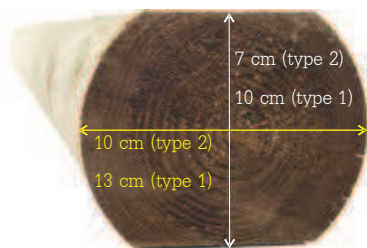

**TYPE 2 (7x10cm)**

0.80m de long

1.20m de long

1.80m de long

2.50m de long



**propre fabrication**  
↓  
**travail sur mesure ne pose aucun problème!**

PALISSADES



# ECONOMY TYPE 1



15x120mm



Inox M4



- 1.80m x 1.80m
- 1.50m x 1.80m
- 1.80m x 1.50m
- 1.50m x 1.50m
- 2.00m x 1.80m
- 2.00m x 2.00m



piquets (rainurés) en bois

piquets en béton

piquets métalliques

autres dimensions sur demande



## ECONOMY TYPE 2



15x95mm

Inox M4



1.80m x 1.80m

1.50m x 1.80m

1.80m x 1.50m

1.80m x 1.20m

1.50m x 1.50m

2.00m x 1.80m

2.00m x 2.00m



piquets (rainurés) en bois betonpalen

piquets en béton

piquets métalliques

autres dimensions sur demande

15



# EXTRA-LOURD

latte de finition



15x95mm



Inox M4



- 1.80m x 1.80m
- 1.50m x 1.80m
- 1.80m x 1.50m
- 1.80m x 1.20m
- 1.50m x 1.50m
- 2.00m x 1.80m



- piquets (rainurés) en bois
- piquets en béton
- piquets métalliques

autres dimensions sur demande

17

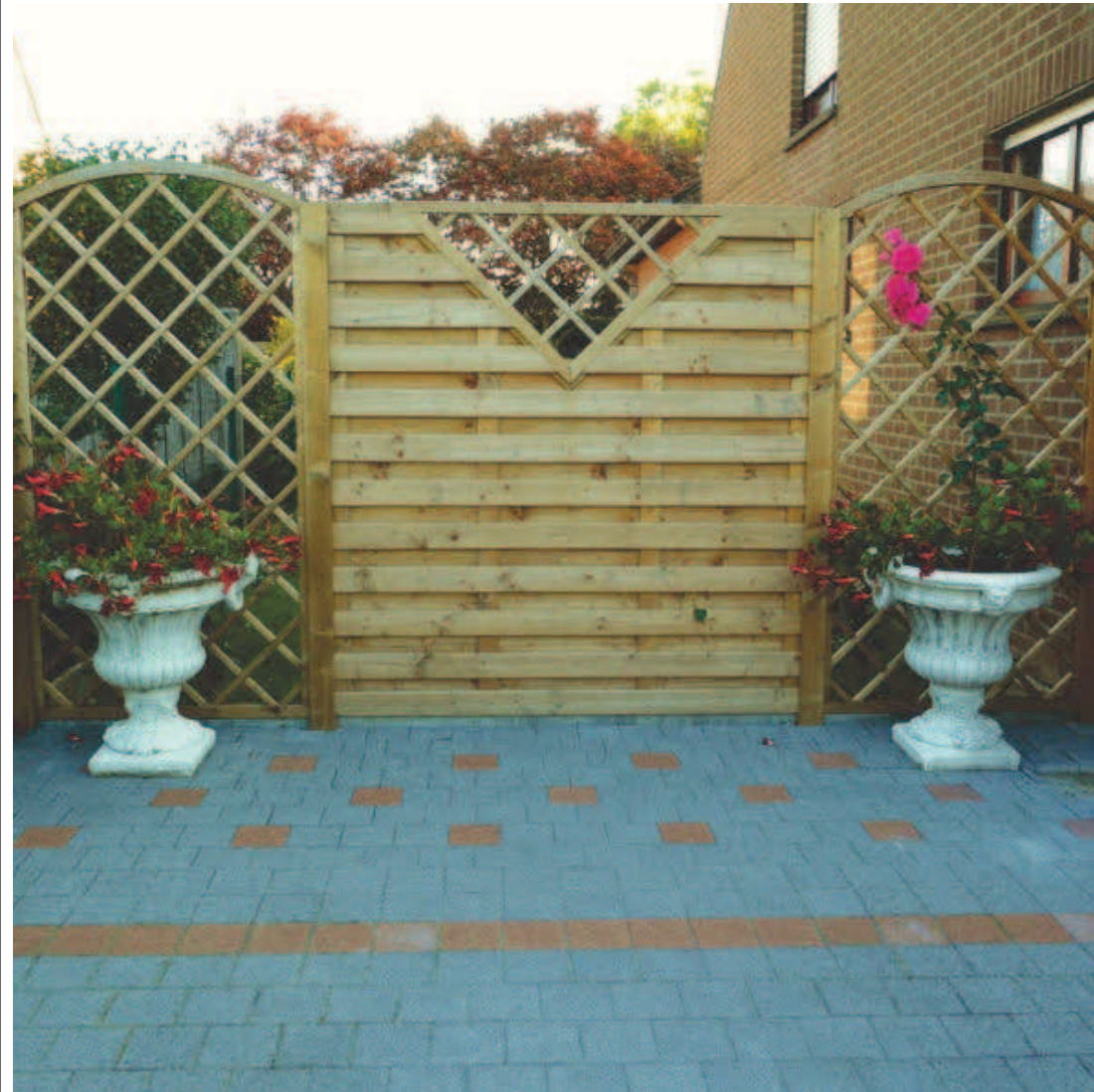

## EXTRA-LOURD avec TRIANGLE



1.80m x 1.80m

1.80m x 1.50m



piquets (rainurés) en bois

piquets en béton

piquets métalliques

autres dimensions sur demande

19

## EXTRA-LOURD avec LOSANGE



1.80m x 1.80m

1.80m x 1.50m



piquets (rainurés) en bois

piquets en béton

piquets métalliques

autres dimensions sur demande

20

# MONACO

entièrement  
encadré



cadre  
45x90mm

18x87mm



1.80m x 1.80m



piquets (rainurés) en bois

piquets en béton

piquets métalliques

autres dimensions sur demande

**21**



## PAROI avec du VERRE

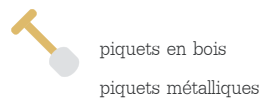
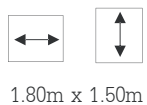

autres dimensions sur demande

23

## ECONOMY TYPE 1 en ARCADE

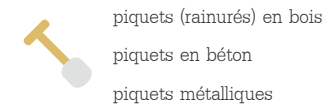
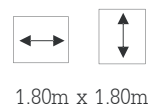

autres dimensions sur demande

24



# EXTRA-LOURD en ARCADE



- 1.80m x 1.80m
- 1.80m x 1.50m
- 1.00m x 1.80m



- piquets (rainurés) en bois
- piquets en béton
- piquets métalliques

autres dimensions sur demande



# PALISSADE A ELEMENTS

Palissade constituée de planches avec t et rainure dont la planche de finition est arrondie.

Hauteur utile des planches: 130mm (par exemple: 14 planches = 1,82m de haut).



**28x130mm** (prix par planche)

- 1.80m
- 2.00m
- 3.00m
- 3.60m
- 4.20m

piquets rainurés assortis p 32

largeur de la rainure: 30mm

**35x130mm** (prix par planche)

- 1.80m
- 2.00m
- 3.00m
- 3.60m
- 4.20m

piquets rainurés assortis p 32

largeur de la rainure: 37mm



17x75mm



1.80m x 1.80m

ainurés en bois

piquets en béton  
piquets métalliques

27

28

## MARSEILLE



latte de finition en option (voir p 32)

idéal pour laisser couvrir à cause des planches utilisées



1.80m x 1.80m



piquets (rainurés) en bois

piquets en béton

piquets métalliques

29

## PALISSADE EN BOIS EXOTIQUE

### RIO

palissade constituée de planches avec t et rainure dont la planche de finition est arrondie piquets rainurés assortis aussi en vente. espèce de bois et section selon disponibilité, prix sur demande



### SANTIAGO

palissade vissé en bois exotique. espèce de bois et dimensions selon disponibilité, prix sur demande



30

Placement de piquets:



afin de solidement placer des piquets dans le sol, il est préférable d'utiliser un mélange de sable et ciment.

Vous faites d'abord un puits de +/- 70cm de profondeur (1), mettez le piquet dans ce puits et remplissez avec +/- 15cm de terre (2). Ensuite versez le mélange dans le puits (3).

Ainsi le poteau reste en contact avec le sol et puisse donner l'eau de décharge au sol.

Chez Vermax, tous les travaux sont faits avant le traitement. S'il est par après nécessaire de scier ou de percer, le manteau d'imprégnation est brisé. Nous conseillons fortement de traiter ces places efficacement.

## PIQUETS RAINURES

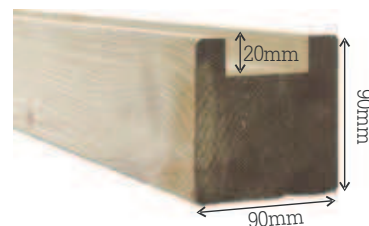

**piquets terminaux et intermédiaires**

2.50m  
2.70m  
3.00m

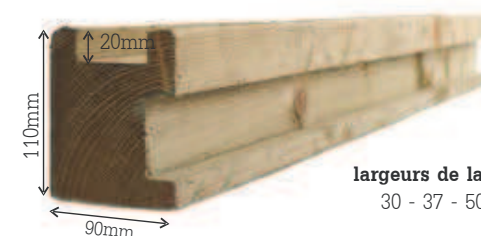

**largeurs de la rainure**  
30 - 37 - 50mm  
autres largeurs de la rainure sur demande

**piquet d'angle**

2.70m  
3.00m

### **120x120mm (rainure 50x20mm)**

piquets terminaux - intermédiaires - d'angle    2.70m  
3.00m

## LATTE DE FINITION



3.82m, 45x90mm



4.00m, 25x90mm



Sapin

# PIQUETS CARRES RABOTES

## 70x70mm

### tête chanfreinée

1.20m  
1.40m  
1.60m  
1.80m



### tête diamant

120x120mm 1.80m  
150x150mm 2.10m  
170x170mm 2.30m

## 70x70mm

2.10m  
2.40m  
2.70m  
3.00m  
4.00m

## 100x100mm

5.00m



## 150x150mm

2.70m  
3.00m  
3.50m  
4.00m  
5.00m

## 90x90mm

1.90m  
2.10m  
2.40m  
2.70m  
3.00m  
4.00m

## 120x120mm

2.70m  
3.00m  
3.50m  
4.00m  
5.00m

## 170x170mm

2.70m  
3.00m



33

# PIQUETS METALLIQUES



piquets métalliques laqués en gris bouchon noir

(poids: ± 8kg) 2.80m 60x60mm



platine de fixation

(piquet terminal ou de coin)



platine de fixation

(piquet intermédiaire)



tire-fonds auto-taraudants 25mm  
(fix. métal-métal)

tire-fonds auto-taraudants 28mm  
(fix. bois-métal)



flacon pressurisé pour retouches



support pour dalle en béton



34

## BETON

### DALLES EN BETON



1.50m x 0.30m

1.80m x 0.30m

2.00m x 0.30m

2.50m x 0.30m



1.50m x 0.40m

1.80m x 0.40m

2.00m x 0.40m

2.50m x 0.40m



### PIQUETS EN BETON (pied: 70cm, poids: ± 90kg)

#### piquets terminaux et intermédiaires

2.50m 12cm x 12cm

longueur de la rainure 1.80m

2.80m 12cm x 12cm

longueur de la rainure 2.10m

2.90m 12cm x 12cm

longueur de la rainure 2.20m

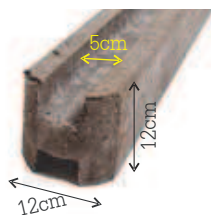

#### piquets de coin

2.50m 12cm x 12cm

longueur de la rainure 1.80m

2.80m 12cm x 12cm

longueur de la rainure 2.10m

2.90m 12cm x 12cm

longueur de la rainure 2.20m

35

## PORTAILS

### ECONOMY 1 - ECONOMY 2 - EXTRA-LOUD

ce nouveau modèle de Economy sera en vente à partir de juin 2012



15x120mm of 15/95mm  
selon le modèle)

cadre

45x120mm

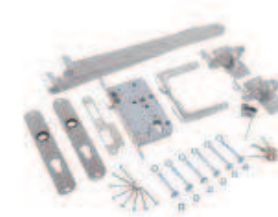

quincaillerie serrure cylindrique incluse

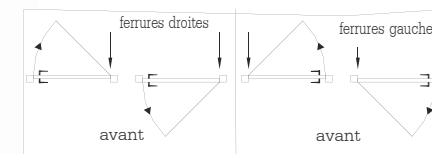

autres dimensions sur demande

1.00m

Economy 1 & 2  
Extra-Lourd prix sans piquets ni quincaillerie

36

# PORTAILS



22mm

28x130mm

22x110mm

20mm

1.00m

quincaillerie serrure cylindrique incluse

prix sans piquets ni quincaillerie

autres dimensions sur demande

37

# PORTAILS

EXTRA-LOURD en ARCADE



15x95mm

1.80m

1.00m

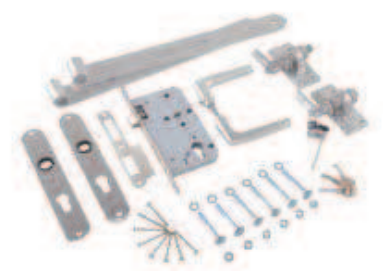

quincaillerie serrure cylindrique incluse

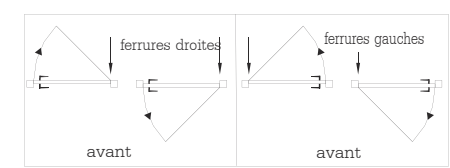

prix sans piquets ni quincaillerie

autres dimensions sur demande

38

# PORTAILS

portail double en arcade



quincaillerie comprise, sans piquets

autres dimensions sur demande

39





# PORTAILS

## Rio 1



21x130mm

cadre

45x120mm



Bois exotique

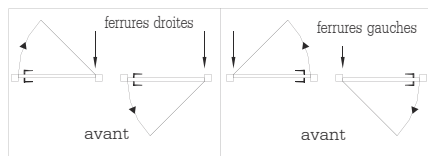
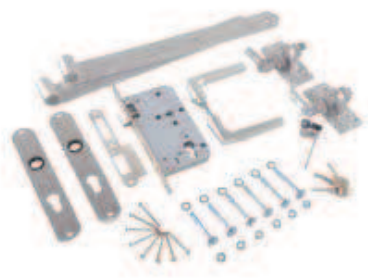

autres dimensions sur demande

quincaillerie comprise, sans piquets



## PORTAILS Rio 2



cadre  
45x120mm



Sapin imprégné  
bois exotique  
quincaillerie comprise, sans piquets

bois exotique  
quincaillerie comprise, sans piquets

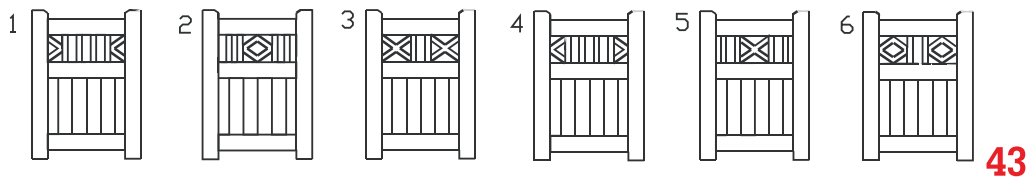

43

## PIQUETS pour BARRIERES



### sapin

120x120mm 1.80m  
150x150mm 2.10m  
170x170mm 2.30m

### bois exotique

120x120mm 2.55m  
120x120mm 2.75m  
120x120mm 3.00m  
150x150mm 2.10m  
150x150mm 2.30m  
150x150mm 2.50m  
150x150mm 2.70m  
170x170mm 2.15m  
170x170mm 2.30m  
170x170mm 2.50m  
170x170mm 2.70m  
170x170mm 3.00m

### chêne

120x120mm 1.80m  
150x150mm 2.10m  
170x170mm 2.30m

Sapin

Chêne

Bois exotique

44

# PERGOLA

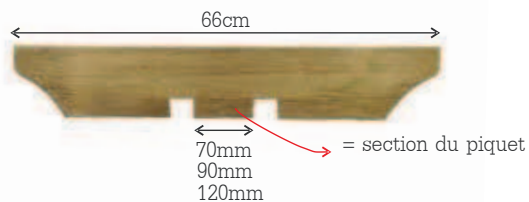

**cavalier**

70mm

90mm

120mm

**cavaliers travail à façon**

fraisé et arrondi d'un côté



distance exacte à donner

37.5cm

fraisés et arrondis des deux côtés

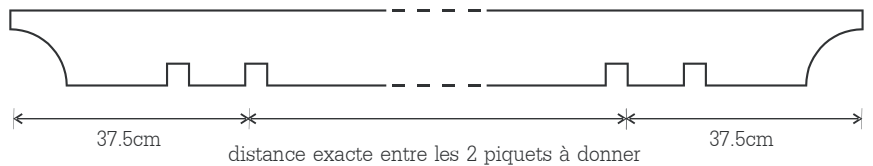

37.5cm

distance exacte entre les 2 piquets à donner

37.5cm

45



sapin

# ARC A ROSES

poteaux: 70x70mm

treillis droit

livré en kit

64cm

114cm

194cm

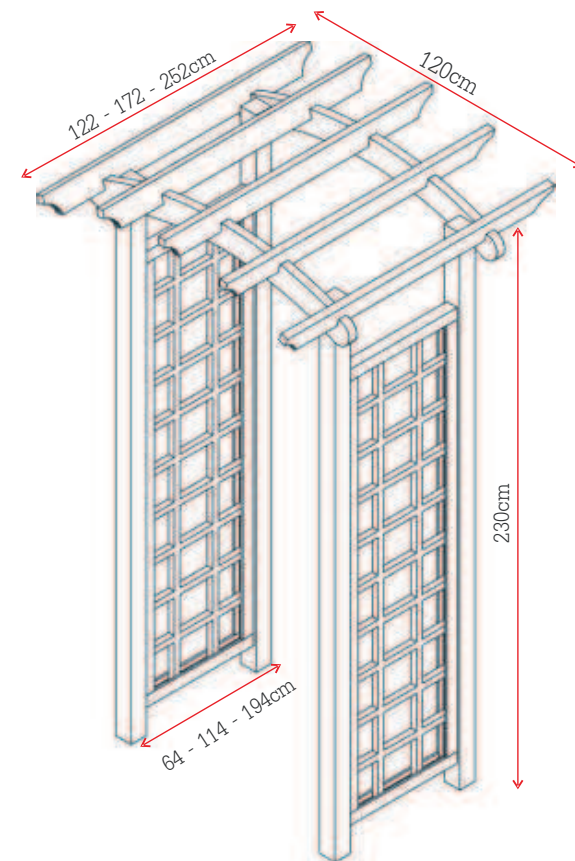

46

# PERGOLA

## supports

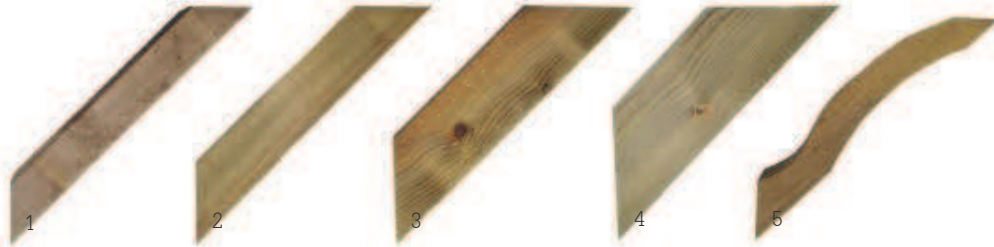

- 1. 50cm 70x70mm
- 2. 50cm 90x90mm 3.  
50cm 120x120mm

- 4. 50cm 150x150mm
- 5. 50cm 90x90mm, galbé



## lisses



- 4 00m 35x120mm
- 5 00m 35x120mm
- 1 96m 35x120mm, galbé

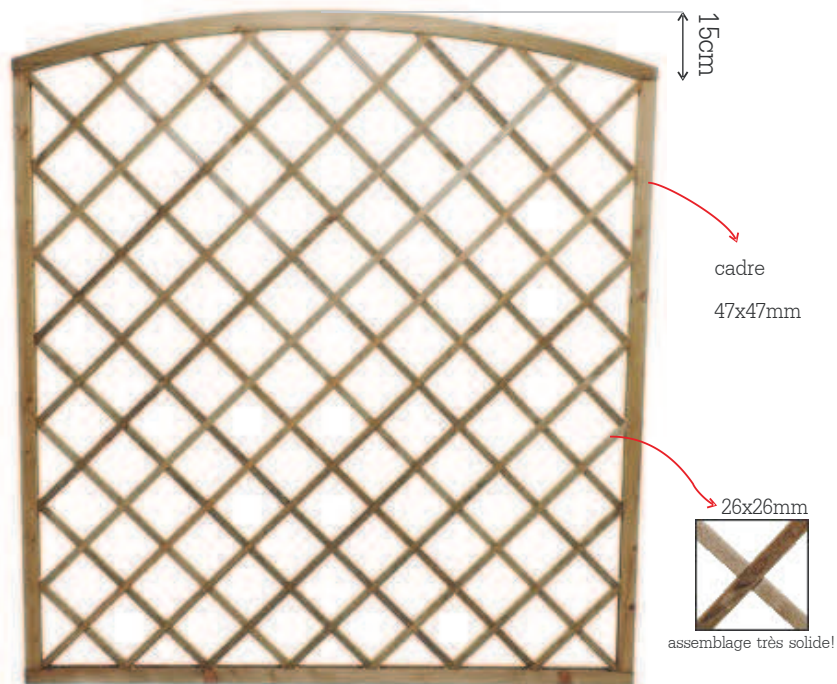

# TREILLIS en ARCADE





-  
- 0.50m x 1.80m
- 1.00m x 1.80m
- 1.80m x 1.80m
- 1.80m x 0.30m

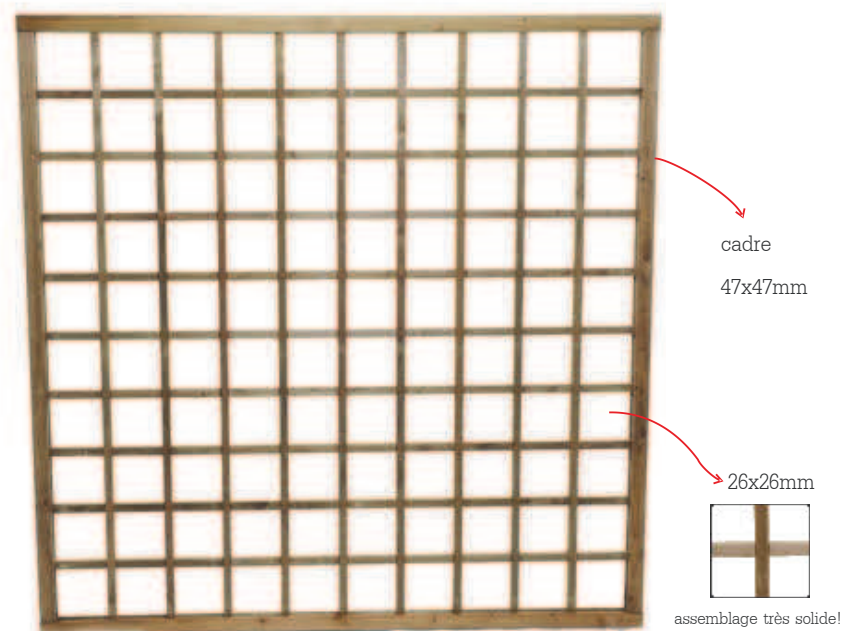

-  piquets (rainurés) en bois
-  piquets en béton
-  piquets métalliques

49

# TREILLIS droit



-  
- 0.50m x 1.80m
- 1.00m x 1.80m
- 1.80m x 1.80m

-  piquets (rainurés) en bois
-  piquets en béton
-  piquets métalliques

50

# TREILLIS diagonal

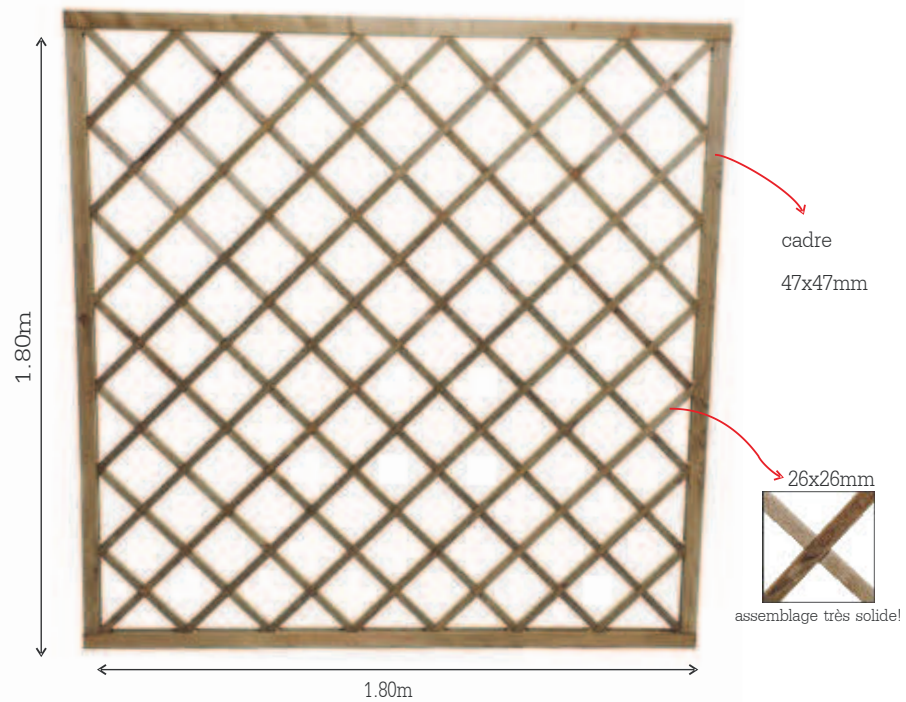

1.80m x 1.80m



- piquets (rainurés) en bois
- piquets en béton
- piquets métalliques

51

# TREILLAGE

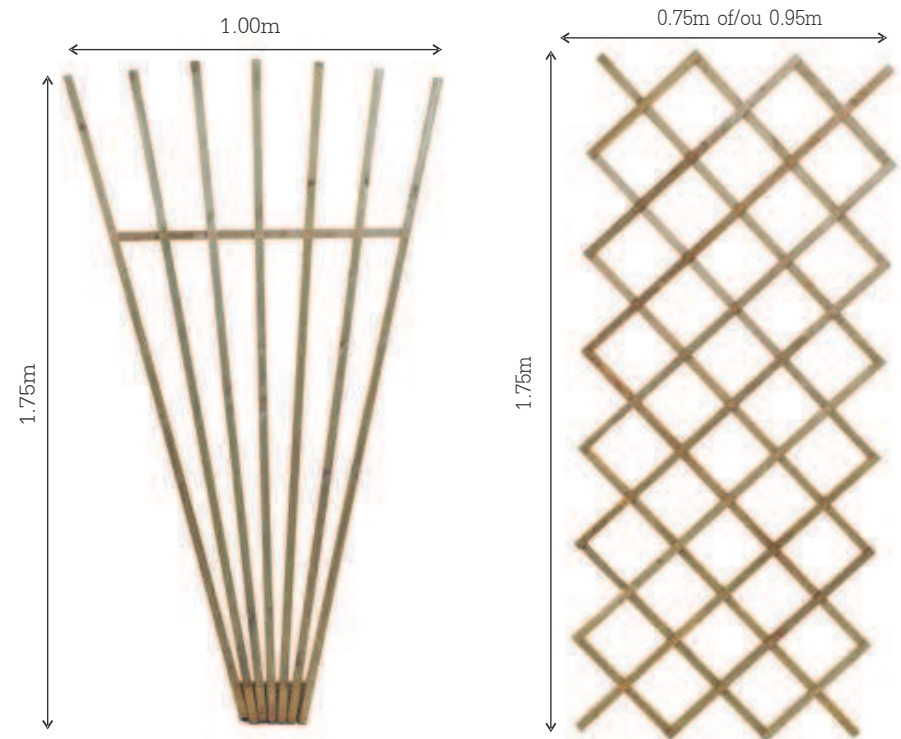

52

## BAC A COMPOST

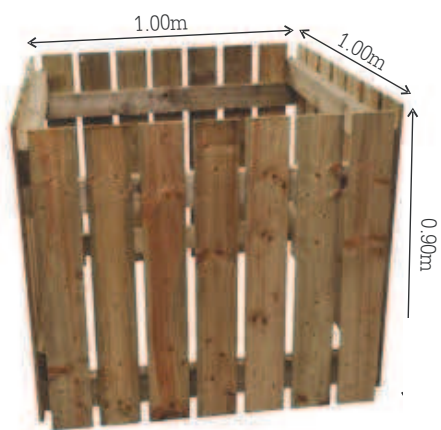

peut s'ouvrir des 4 côtés

## DAL

0.60m x 0.60m

35mm

épaisseur totale



53



réalisation par un client

# BOIS DE CONSTRUCTION

## PLANCHES NON-RABOTEES

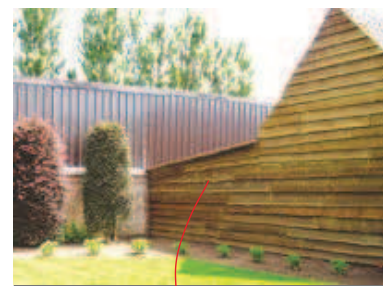

**planches avec écorce**

**18x +/- 200mm**

2.50m

**20x +/- 220mm**

3.00m

4.00m

**17x170mm**

2.50m

2.70m

3.00m

4.00m

**19x100mm**

4.20m

**25x25mm**

1.80m

**25x35mm**

3.00m

**30x40mm**

4.00m

**40x120mm**

3.60m

**38x125mm**

5.00m

6.00m





## PLANCHES RABOTÉES



### 1.50m

15x95mm  
15x120mm  
17x75mm

### 1.80m

15x75mm  
15x95mm  
15x120mm  
17x75mm

### 2.00m

15x75mm  
15x95mm  
15x120mm  
17x75mm

### 3.00m

15x95mm  
15x120mm  
17x75mm  
40x60mm \*  
40x90mm \*

### 4.00m

15x75mm  
15x95mm  
15x120mm  
15x145mm  
17x75mm  
18x120mm  
20x95mm  
20x145mm  
20x195mm  
25x120mm  
30x70mm  
30x95mm  
30x120mm  
30x145mm  
35x120mm



Sapin

autres longueurs et/ou sections sur demande  
raccourcir possible, prix supplémentaire \*  
avec coins droits

### 4.00m

35x195mm  
45x45mm  
45x120mm  
45x145mm  
45x195mm  
50x60mm  
55x145mm  
55x195mm  
70x90mm

### 4.20m

40x60mm \*  
40x90mm \*

### 5.00m

35x120mm  
55x195mm

57

## PLANCHES ANTIDÉRAPANTES

### 4.00m

20x95mm  
20x145mm  
30x120mm



Sapin

## PLANCHES en BOIS EXOTIQUE



Bois exotique

espèce de bois et section selon disponibilité  
prix sur demande

vis autotaraudants p 118



58

# PLOTS RÉGLABLES

plot 3-5cm avec plaque pour chevron

plot 3-5cm avec plaque pour dalle

plot 5-9cm

plot 9-13cm

plot 11-15cm

plot 15-19cm

plaque pour chevron

plaque pour dalle

allonge 3.5cm



59

# PLANCHES PROFILEES

## profil chevauché

15x110mm

3.00m

3.60m

4.20m



22x110mm

3.00m

3.60m

4.20m



21x130mm

3.00m

3.60m

4.20m



## profil t et rainure

28x130mm

1.80m

2.00m

3.00m

3.60m

4.20m



35x130mm

1.80m

2.00m

3.00m

3.60m

4.20m

45x130mm

3.00m

3.60m

4.20m

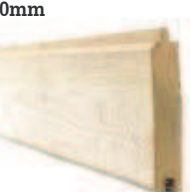

18x87mm

3.00m

3.60m

3.90m

4.20m

4.50m

5.40m



## dure en bois massif

28x130mm, 0.40m

45x130mm, 0.40m

45x130mm, 0.60m

45x130mm, 0.90m



latte de finition

45x90mm, 0.91m



Sapin

60

# FINITION DECORATIVE

têtes décoratives



chapeau+boule



chapeau+boule 30mm



chapeau+boule 50mm



chapeau  
pyramide

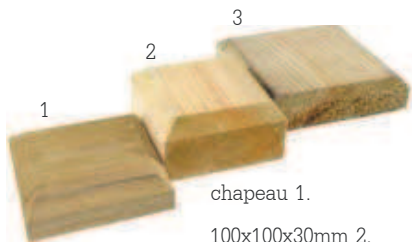

- chapeau 1.  
100x100x30mm
- 2.  
100x100x50mm
- 3.  
130x130x30mm



Sapin



# PIQUETS pour CATADIOPTRES

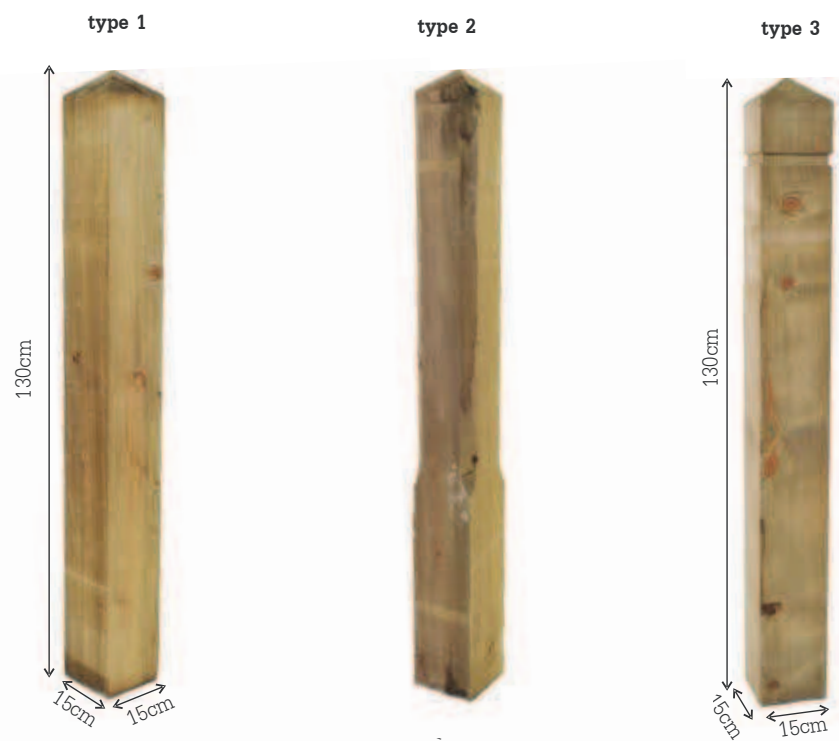

63



# PIQUETS pour CATADIOPTRES

type 4 sapin



type 4  
bois exotique



type 5



prix = bandes réfléchissantes déjà montées dans les piquets



# PIQUETS d'ECLAIRAGE

estate



bois exotique

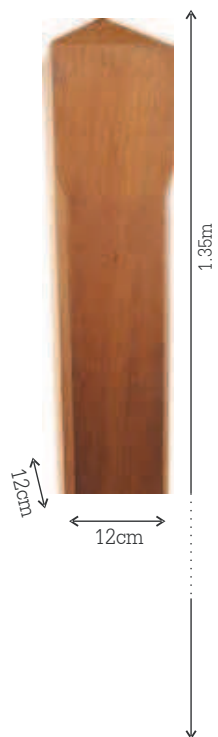

armatures & lampes non comprises

mansion



Sapin



# CHATAIGNIER



## piquets

1,20m Ø 8-10cm

1,20m Ø 10-12cm

1,60m Ø 6-8cm

1,60m Ø 8-10cm

1,60m Ø 10-12cm

1,80m Ø 6-8cm

1,80m Ø 8-10cm

1,80m Ø 10-12cm

2,00m Ø 4-6cm

2,00m Ø 6-8cm

2,00m Ø 8-10cm

2,00m Ø 10-12cm

2,50m Ø 6-8cm

2,50m Ø 8-10cm

2,50m Ø 10-12cm

3,00m Ø 6-8cm

3,00m Ø 8-10cm

3,00m Ø 10-12cm

## half rond / demi-rond

2,50m Ø 6-8cm

2,50m Ø 8-10cm

beaux piquets sélectionnés et écorés



# CHATAIGNIER



1,00m



5,00m

1,20m

5,00m

1,50m

5,00m

1,75m

5,00m

2,00m

5,00m



0,60m



5,00m

1,00m

5,00m

1,20m

5,00m

1,50m

5,00m

1,75m

5,00m

2,00m

5,00m



1,00m



10,00m

1,20m

10,00m

1,50m

5,00m

1,75m

5,00m

2,00m

5,00m

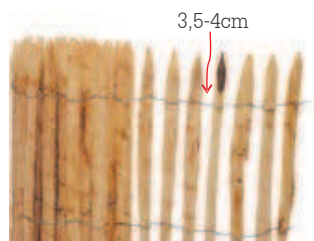

3,5-4cm

très haute degré de finition

pour volaille et autres  
animaux de basse-cour



4,5-5cm

pour moutons, chèvres et  
petit bétail

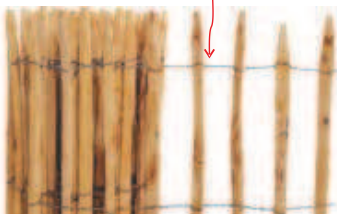

7,5-8cm

pour moutons, chevaux et bétail

71

# CHATAIGNIER

portillon

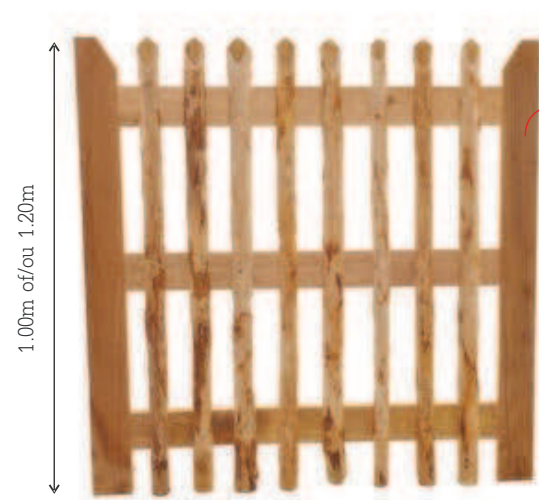

cadre en chêne

1.00m of/ou 1.20m

1.00m

piquets de barrière en chêne assortis  
1.80m 120x120mm



set quincaillerie

gonds et ferrures de la photo jusqu'au  
épuisement de stock, ce modèle part après



72



# BARRIERE avec TREILLIS

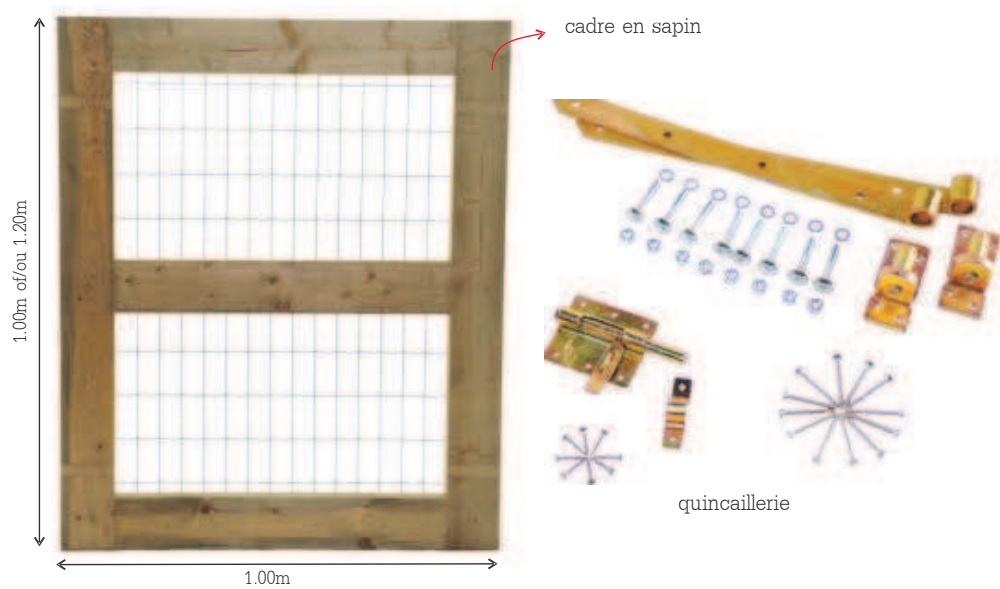

cadre en sapin

quincaillerie

1.00m of/ou 1.20m

1.00m

piquets de barrière en sapin assortis  
1.80m 70x70mm

gonds et ferrures de la photo jusqu'au  
épuisement de stock, ce modèle part après



73

# CLOTURES BASSES

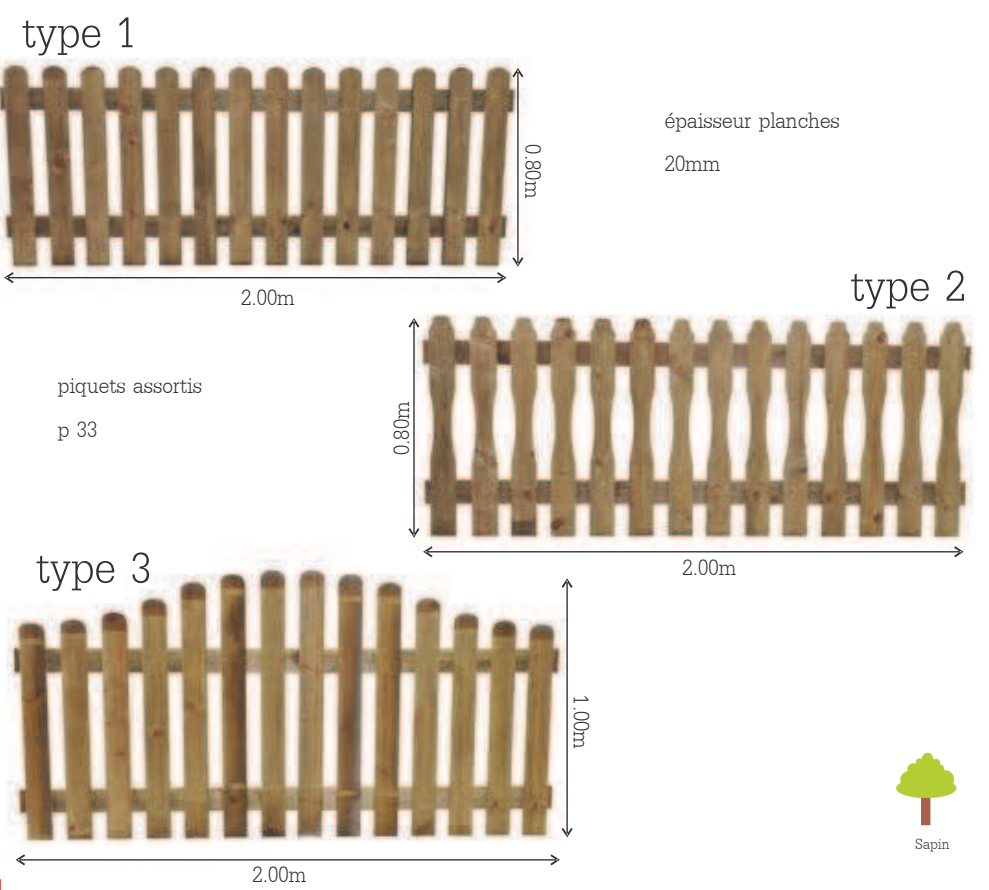

type 1

type 2

type 3

piquets assortis  
p 33

épaisseur planches  
20mm

74



Sapin

# PORTAILS CLÔTURES PASSÉS

type 1

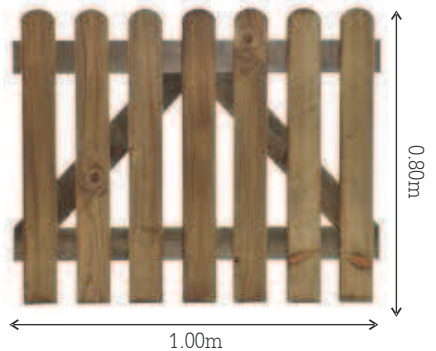

type 2

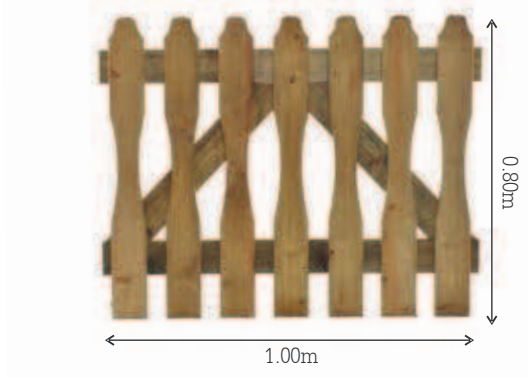

type 3

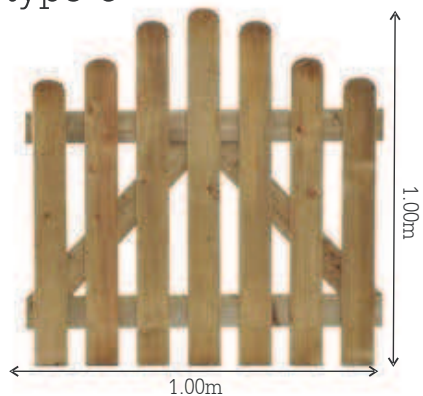

quincaillerie



gonds et ferrures de la photo jusqu'au épaissement de stock, ce modèle part après



piquets assortis 1.40m 70x70mm

75

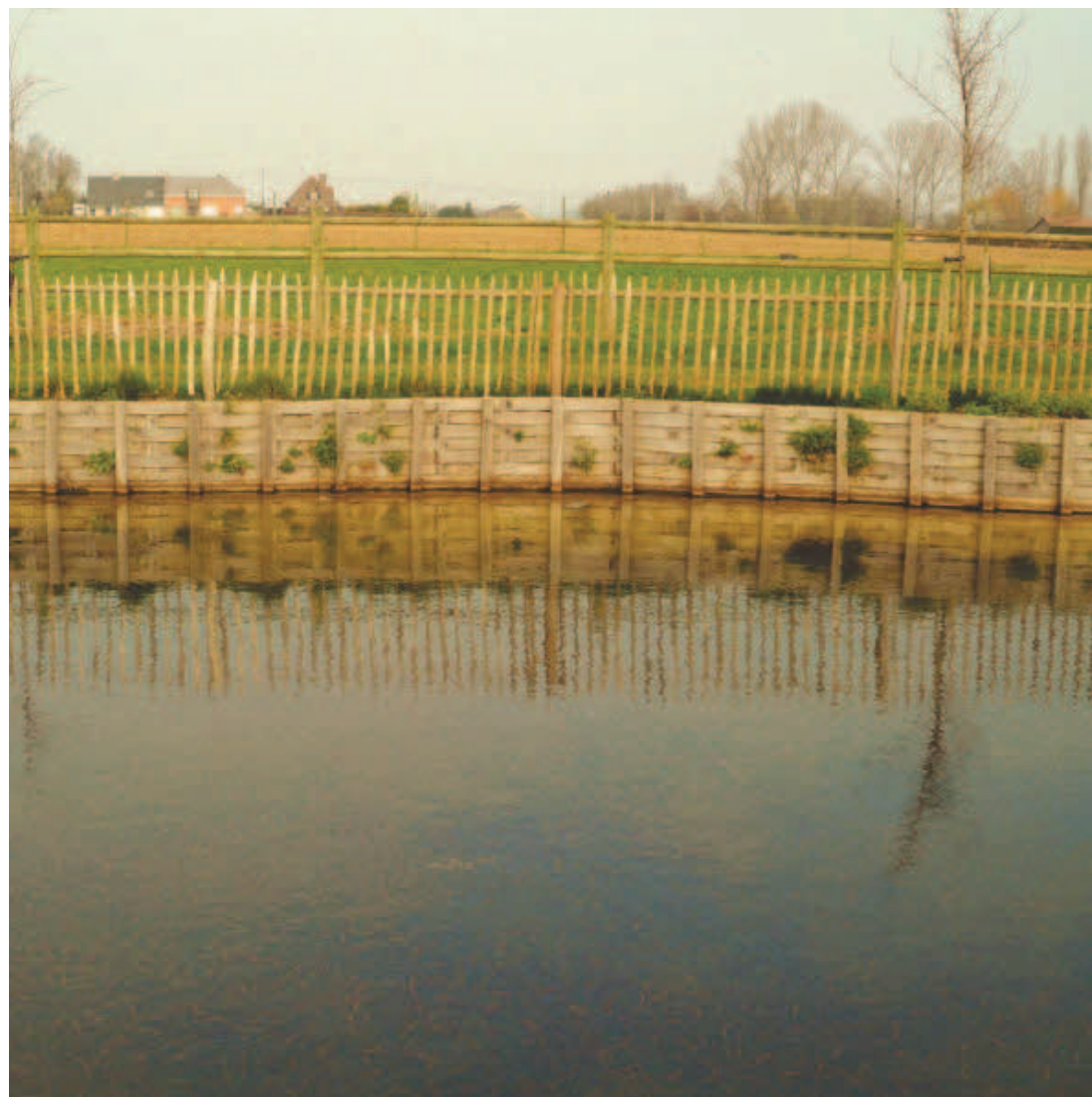

# AZOBE

## nattes

(longueur des nattes et strips varie, dès lors prix par mètre)



0.30m

0.40m

0.50m

0.60m

## strips

6 x 100mm

10x100mm

15x100mm

Ces produits sont sujets à des vastes hausses de prix,  
les prix sont donnés à titre indicatif!

## piquets pointus

	4x4cm	5x5cm	6x6cm	7x7cm	8x8cm
0,40 m					
0,60 m					
0,80 m					
1,00 m					
1,20 m					
1,50 m					
1,80 m					
2,00 m					
2,50 m					
3,00 m					

placez les piquets de préférence 2/3  
dans le sol et chaque 50cm



Bois exotique

77



# NATTES EN BRUYERE



← 3.00m →

Les seules vraies nattes en bruyère  
de qualité lourde!

Nos nattes sont entièrement se et  
**pèsent au minimum 6 kg/m<sup>2</sup>!**

A cause de leur qualité très lourde et leur structure se  
ces nattes doivent être très bien déroulées lors du placement!  
C'est la seule manière d'obtenir la longueur utile.

1.50m de haut  
1.75m de haut  
2.00m de haut



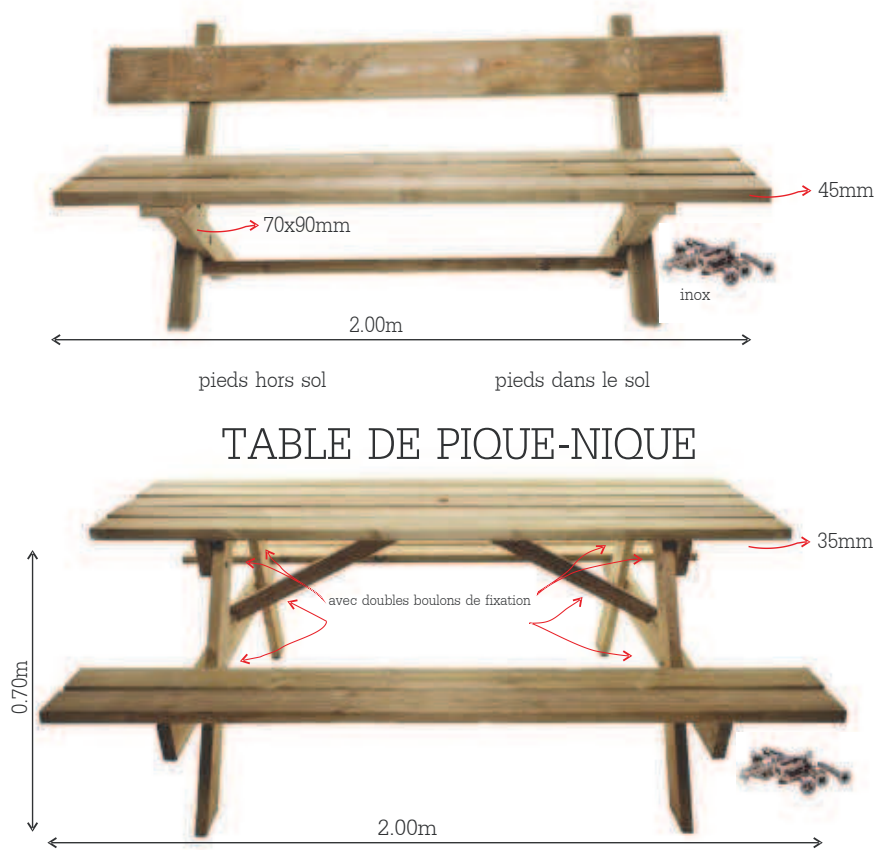

# BACS A FLEURS

prestige



Sapin

- 80x80cm
- 100x100cm
- 120x120cm
- sol inclus

83

# BACS A FLEURS

city



inox



Sapin

- 40x80cm
- 40x100cm
- 60x60cm
- 80x80cm
- 50x120cm
- sol inclus

84

# BACS A FLEURS

city plus



incl bodem / sol incl

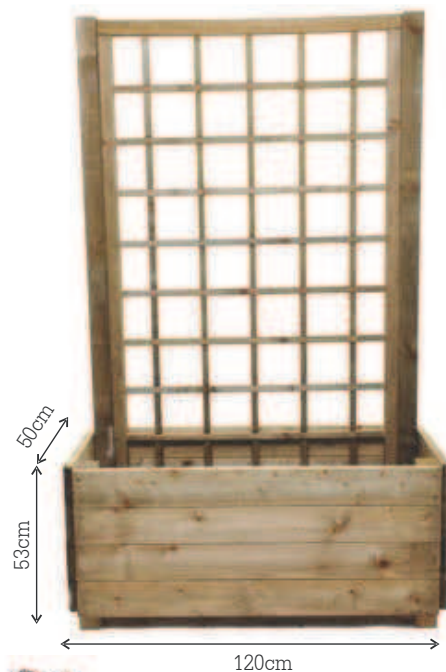

inox



Sapin

city plus

- avec treillis droit
- avec treillis en arcade



# CARPORT

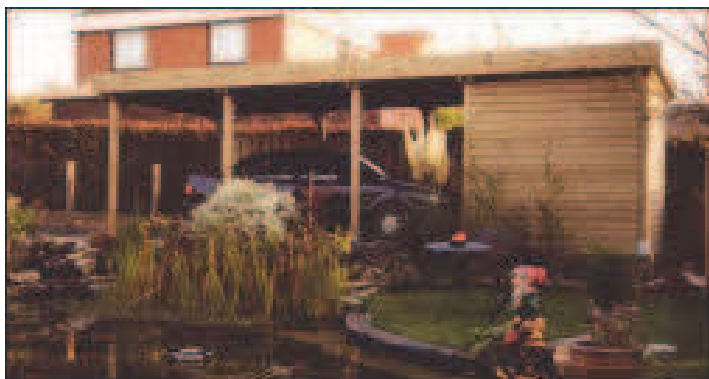

Nos carports sont livrés en kit avec tous les matériaux recoupés en longueurs exactes. Le plan de montage détaillé est inclus et vous aide à construire votre carport à une manière agréable et facile. Tous les boulons, vis et autre quincaillerie sont inclus. Nos carports ont une hauteur utile de 2.10m, mais peuvent être augmenté selon vos nécessités. Egalement inclus dans les prix mentionnés: gouttière et descente. La gouttière est encastrée dans la construction en bois. La descente est fixée discrètement au poteau d'appui. Le couverture standard existe de plaques en PVC bi-orienté. Elles ont une haute résistance aux chocs, protection UV, une forte résistance au gel et à la grêle. Les carports sont toujours livrés sans panneaux. Si vous le désirez, il est toujours possible de fermer le carport avec des panneaux ou d'avoir une partie en débarras.

Nous sommes à votre service pour calculer un devis pour votre carport idéal.

# CARPORT

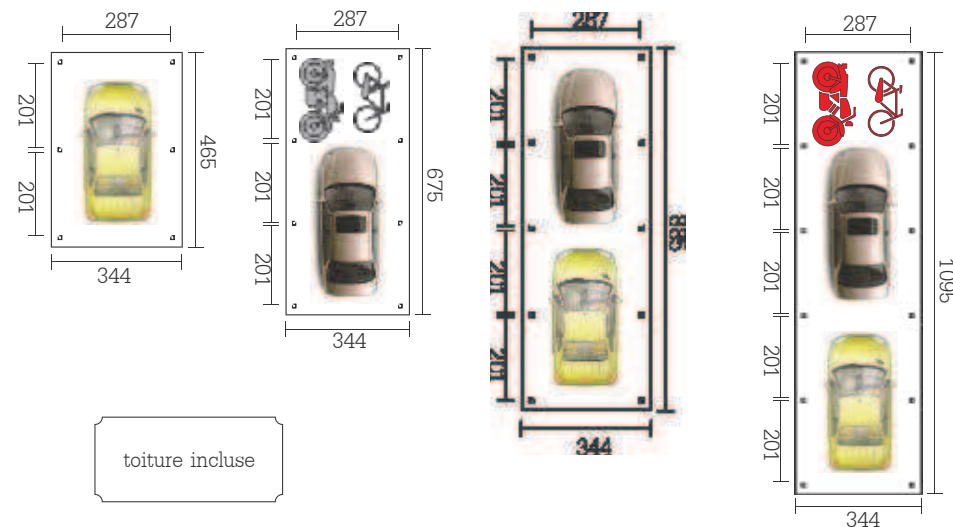

toiture incluse



débarras en option

parois en bois profilé  
22x110mm  
porte selon vos besoins





# CARPORT

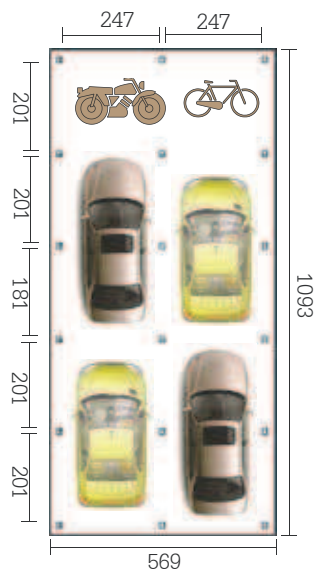
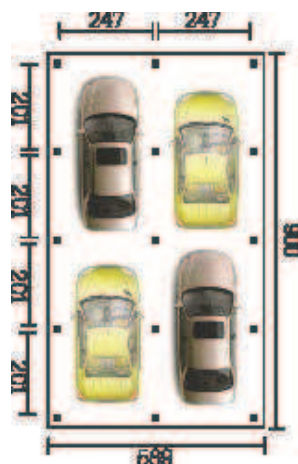
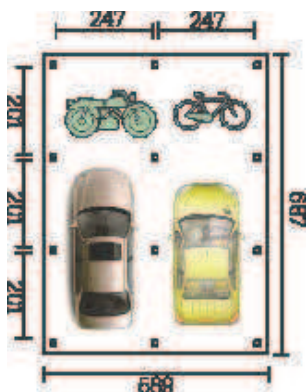
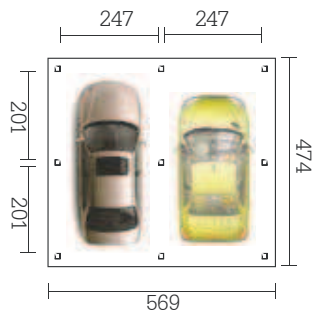

toiture incluse

débarras en option

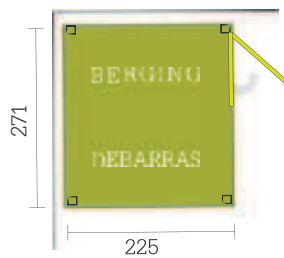

89

# CARPORT

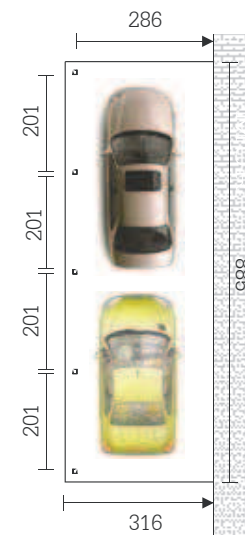
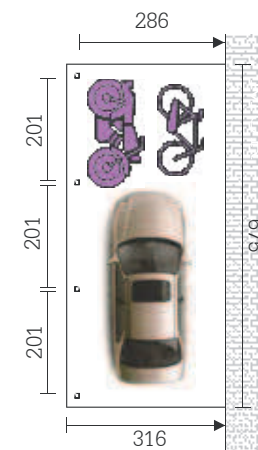
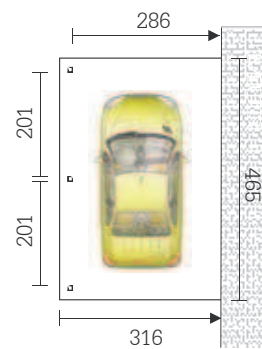

toiture incluse

débarras en option

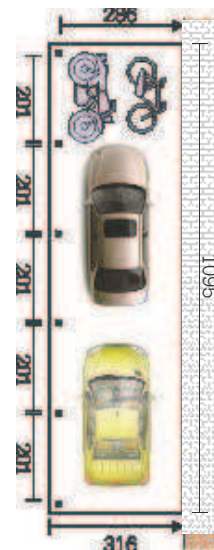
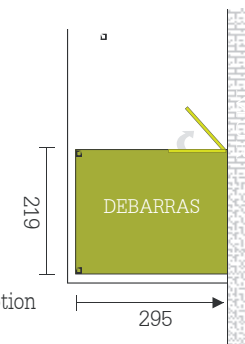

90

# CARPORT

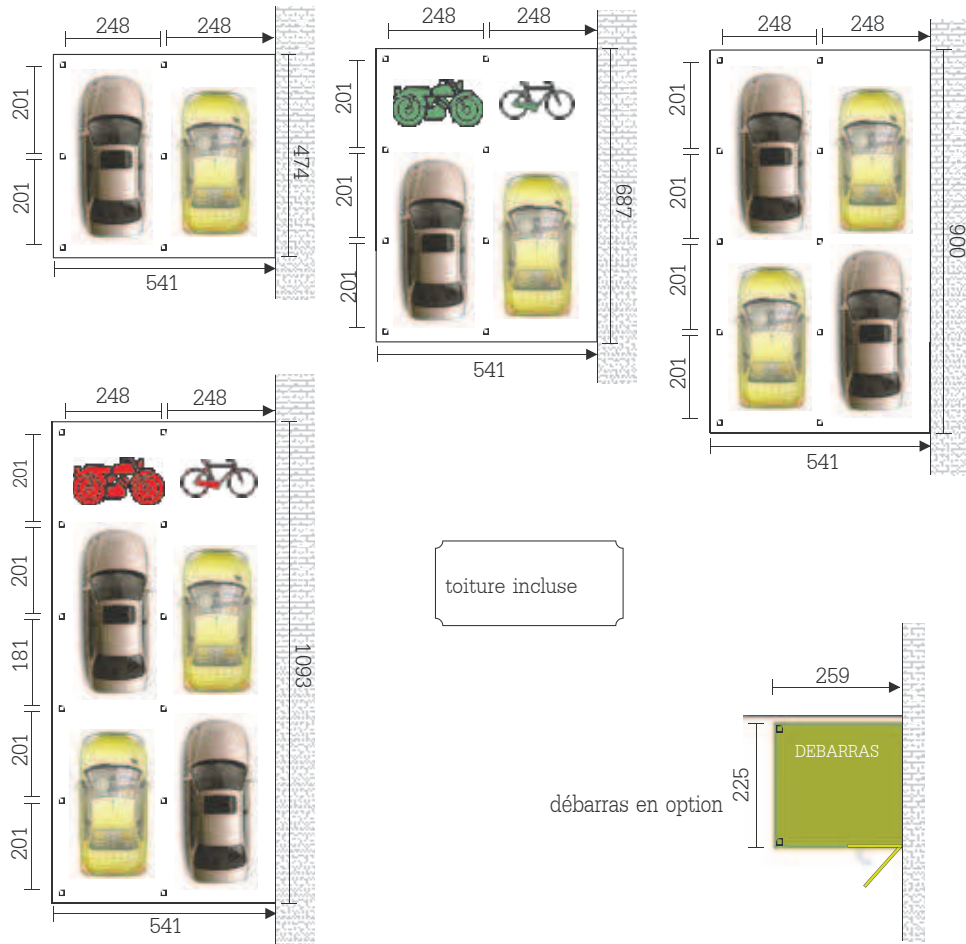

## ABRIS DE JARDIN



Nous sommes fabricant d'abris de jardin à éléments en différents modèles. Tous nos abris sont livrés en kit. Un plan de montage détaillé assure un placement rapide et facile. Nous préparons le plus possible dans nos propre ateliers, réduisant le temps de montage à un minimum. Tous les matériaux de montage sont toujours inclus dans le prix. Nos abris ont une finition très qualitative. Nous sommes à votre service pour calculer un devis personnalisé !





- protection contre le soleil, l'humidité et le vieillissement
- hydrofuge
- inutile de sabler
- pour brosse, rouleau ou pulvérisation
- libre de poussière en 4-6h
- satiné
- max 12-16m<sup>2</sup>/litre

## JEUX D'ENFANTS



Anticor - Gris anthracite - Anthracit - Antracita Grey	Brun naturel - Brun naturel - Braun Natur - Natural Brown	* Bordeaux - Brun bordeaux - Braune Braun - Birme Braun	Ebène/curat - Noir ébène - Ebenholz - Ebony Black
* Indiangris - Gris Indienne - Indiana Grey - Indiana Grey	Naturel brun - Brun naturel - Braune Braun - Dark Mahogany	Brun - Brun - Braun - Brown	Chêne foncé - Dunkleiche - Dark Oak
Gris - Gris - Grey - Grey	Rougebrun - Brun rouge - Rotbraun - Red Cedar	Orangebrun - Brun orange - Orangebraun - Redwood	* Bernsteinschwarz - Schwarz Bernstein - Bernstein Schwarz
Lichtgrün - Gris clair - Hellgrün - Light Grey	Naturel - Isobore - Natur - Natural	* Zerkholz - Rotzirkelholz - Zerkholz Rot - Zerkholz Rot	* Algengrün - Vert épin - Algengrün - Algae Green
* Weissert - Blanc d'Inde - Island Weiß - Island White		Perleweiß - Blanc perle - Perlweiß - Pearl White	Flügelgrün - Vert pin - Flügelgrün - Pine Green
White wash - White wash - White wash - White wash	Tischgrün - Grün de jardin vert - Gartenholz Grün - Garden Treiben Natur	Herbstbraun - Braun aus Braun - Herbst Braun - Harvest Brown	Tischgrün - Grün de jardin vert - Gartenholz Grün - Garden Treiben Grün

### transparent

1l

2,5l

5l

20l

### semi-transparent (\*)

1l

2,5l

## TOUR A JOUER



toboggan en PVC (rouge, bleu, vert ou jaune) & escalier, matériaux de fixation, crochets d'agrès et plan y compris.



Tous les boulons et les tire-fonds sont proprement cachés derrière les bouchons de recouvrement. Tous les matériaux sont rabotés et arrondis.



90x90mm, 90x120mm  
planches: 35mm

98

## TOUR A JOUER OPTIONS



- bac à sable sous la tour
- table et bancs sous la tour
- balançoire pour 2 accessoires (crochets d'agrès incl.)
- agrandissement balançoire avec 2 crochets
- protection supplémentaire entre la tour et la balançoire

accessoires non inclus (voir p 100)

99

# ACCESSOIRES

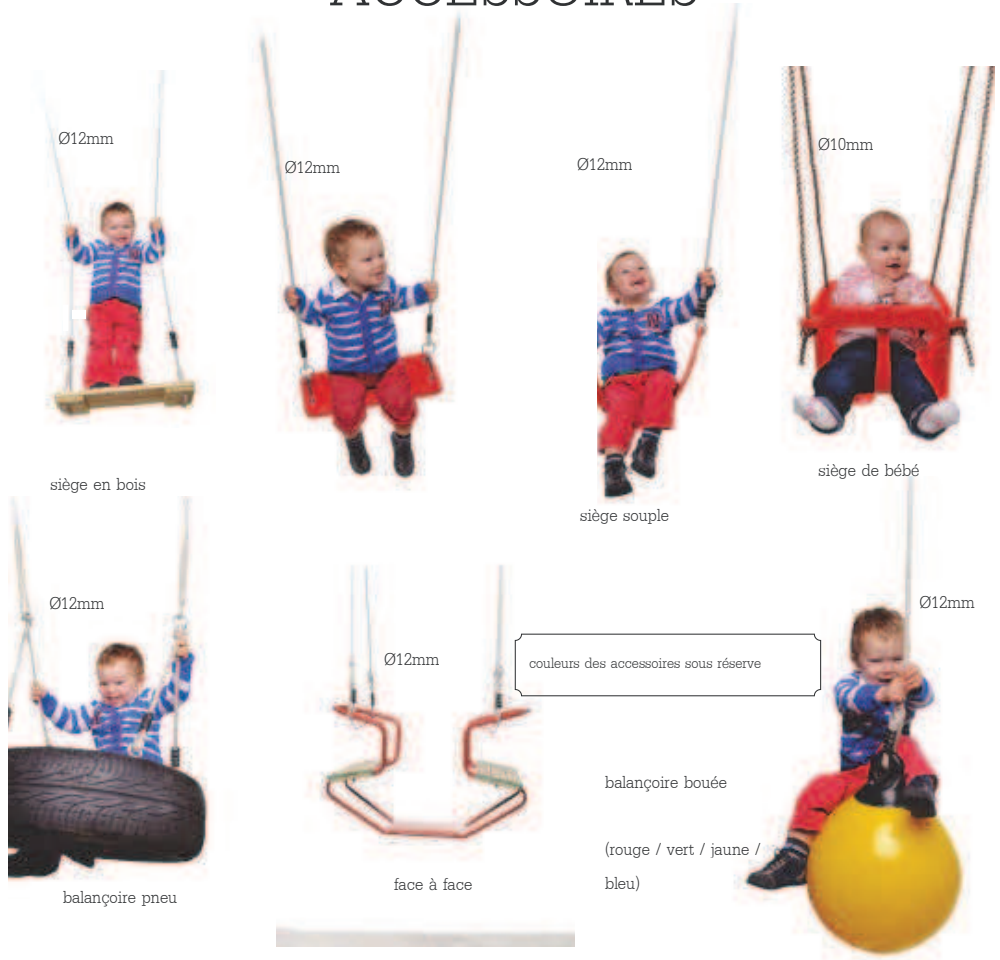

# ACCESSOIRES

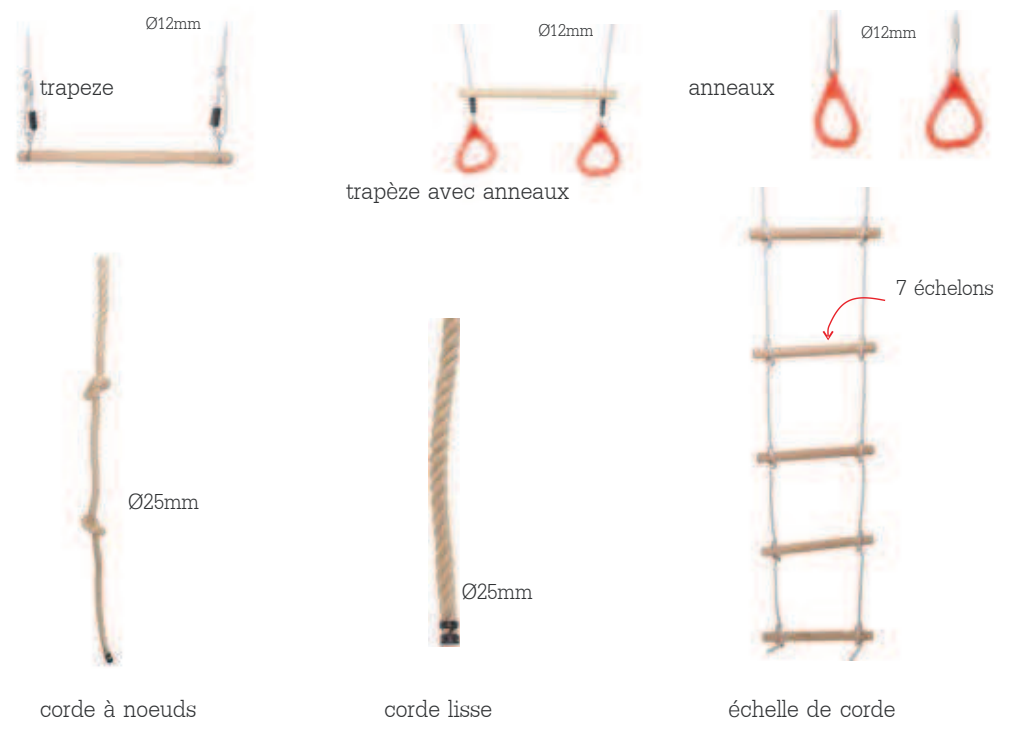

# ACCESSOIRES

pierres à grimper / par 5  
pièces  
small  
medium  
large

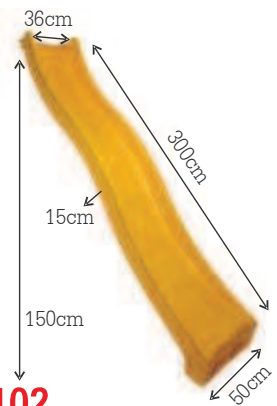

**102**

toboggan mat. pour fixation incl. (jaune / rouge / bleu / vert)

# ACCESSOIRES



rondin horizontal Ø12, rondins verticaux Ø12  
rondin horizontal Ø12, rondins verticaux Ø10  
rondin horizontal Ø10, rondins verticaux Ø10



piquets 90x90mm



en vert ou en rouge selon la disponibilité!

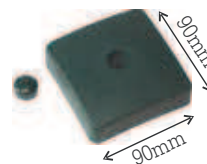

bouchon carré en pvc



**103**



## ACCESSOIRES



crochet d'agrès avec  
tige-fileté M12



crochet d'agrès  
90x90mm



crochet d'agrès  
Ø10cm  
Ø12cm

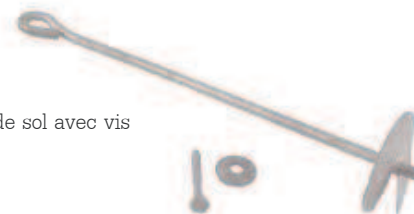

ancre de sol avec vis



cache-écrou en plastique





QUINCAILLERIE

# QUINCAILLERIE

pour enfoncer dans le sol

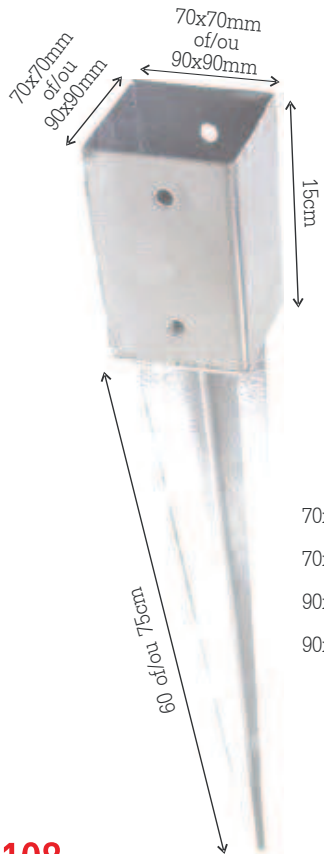

70x70 x 75cm  
70x70 x 90cm  
90x90 x 75cm  
90x90 x 90cm

108

pour couler dans le béton

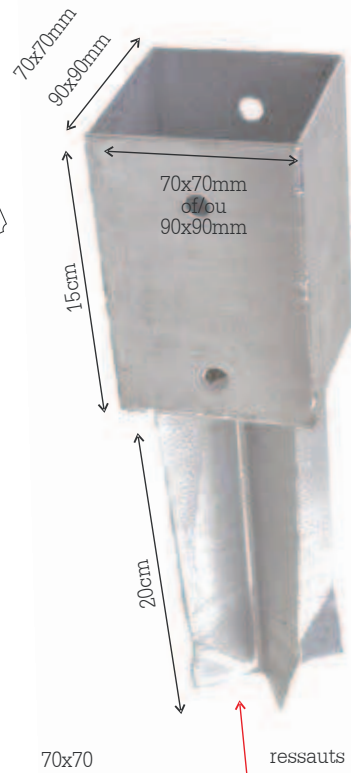

70x70  
90x90

ressauts

# QUINCAILLERIE

pour couler dans le béton

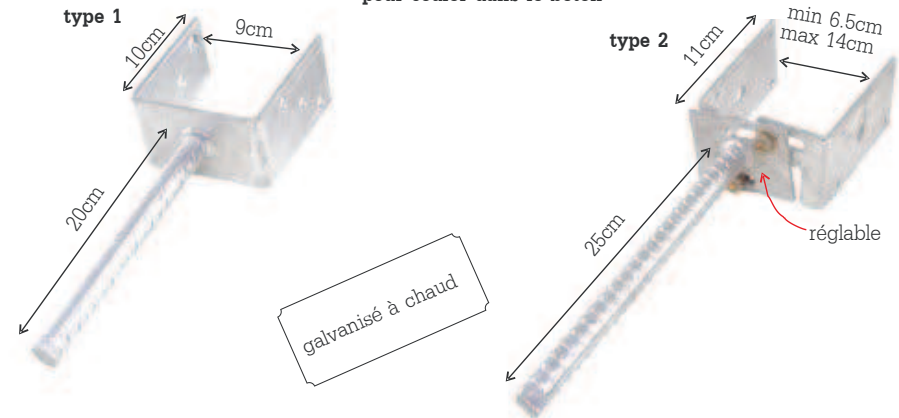

pieds galvanisé en U à monter au-dessus du sol

type 1

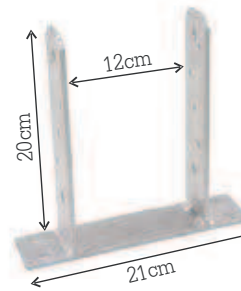

type 2 min 6.5cm max 14cm

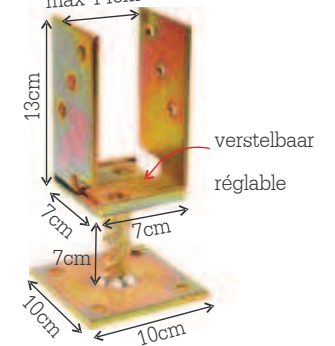

109

# QUINCAILLERIE

pieds galvanisé à monter au-dessus du sol

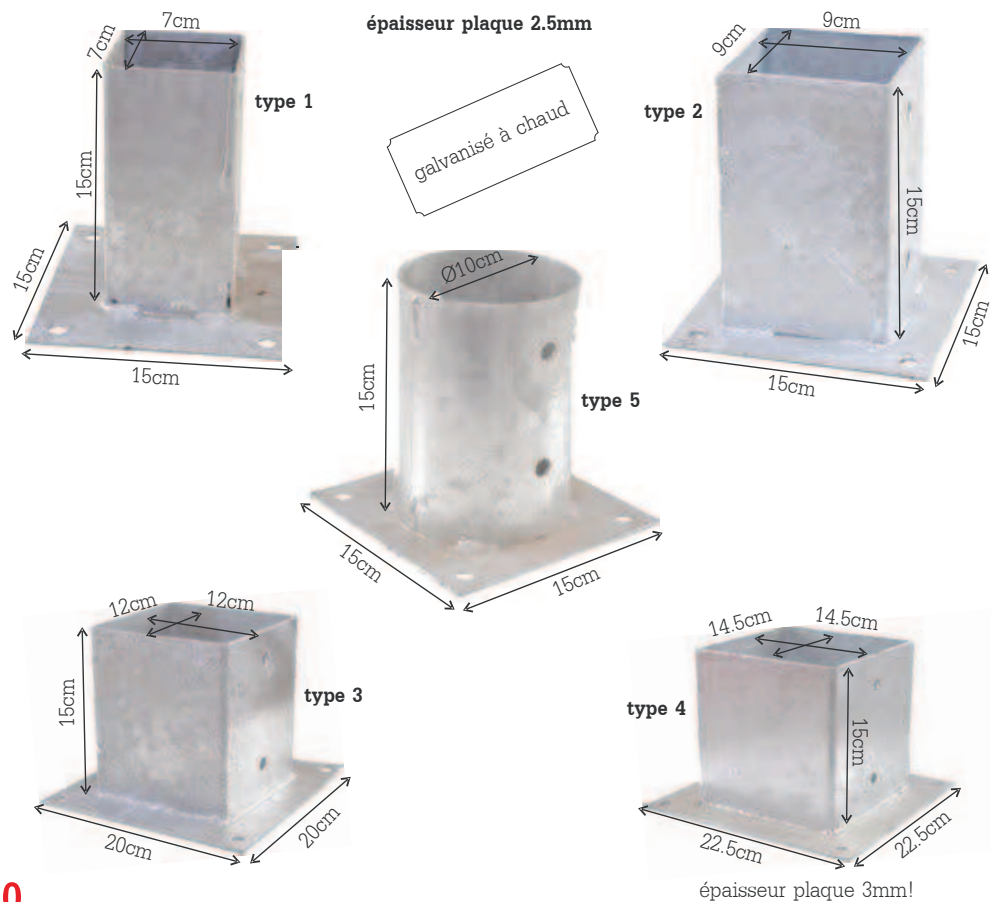

# QUINCAILLERIE

support de poteau réglable (galvanisé jaune)

pieds en H (galvanisé à chaud)

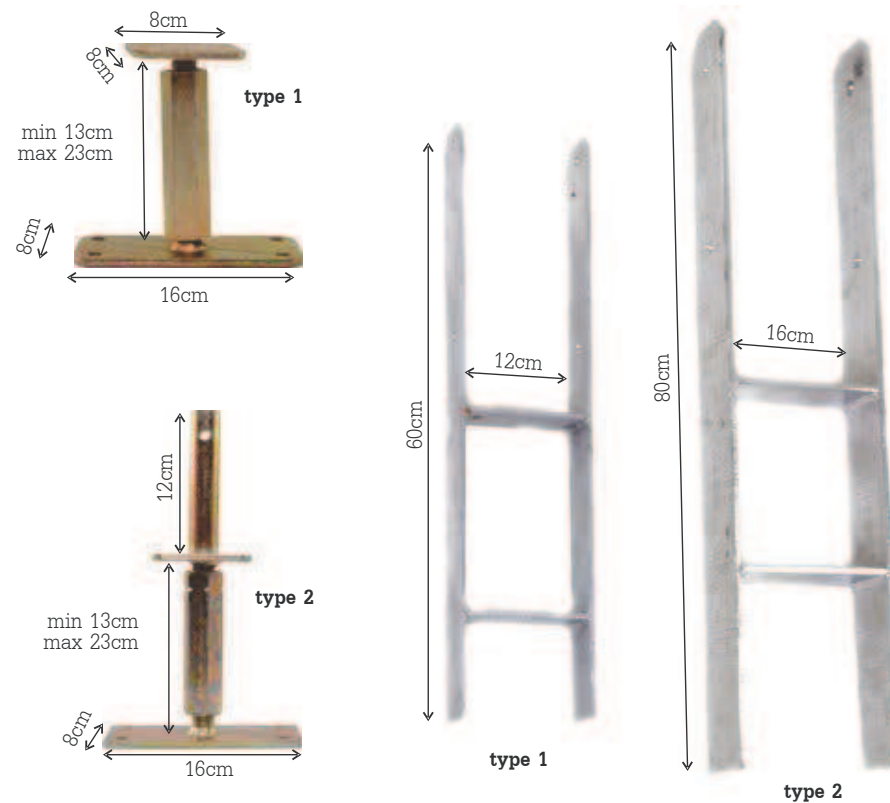

110

111



gond avec ferrure réglable 47cm (bichromatisé)



ferrure pour double barrière, bichromatisé 45cm

ferrure pour double barrière, galvanisé

- 50mm
- 75mm
- 85mm
- 95mm

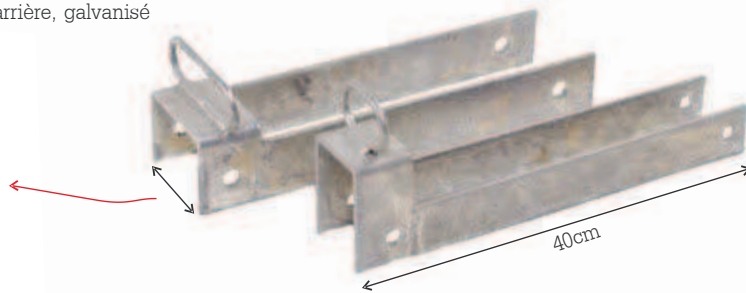

112

## QUINCAILLERIE

gond

ferrures

- 40cm
- 60cm
- 80cm
- 100cm
- T



113

# QUINCAILLERIE

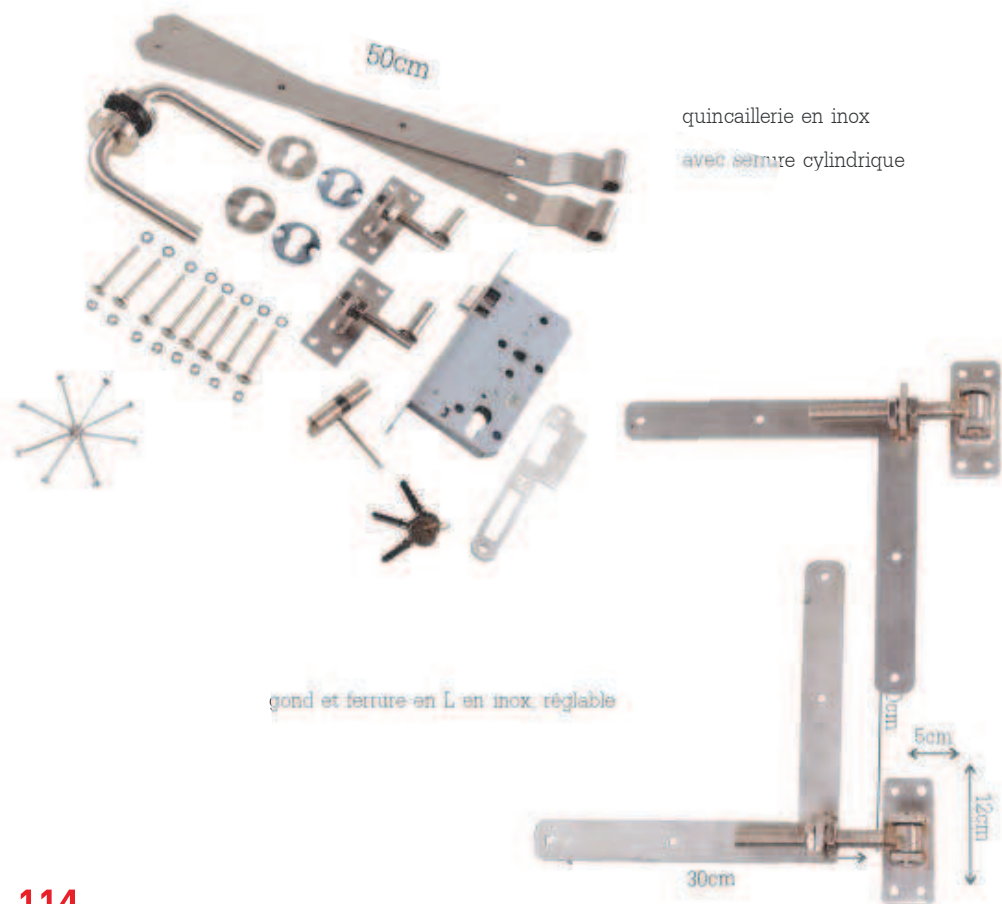

114

# QUINCAILLERIE

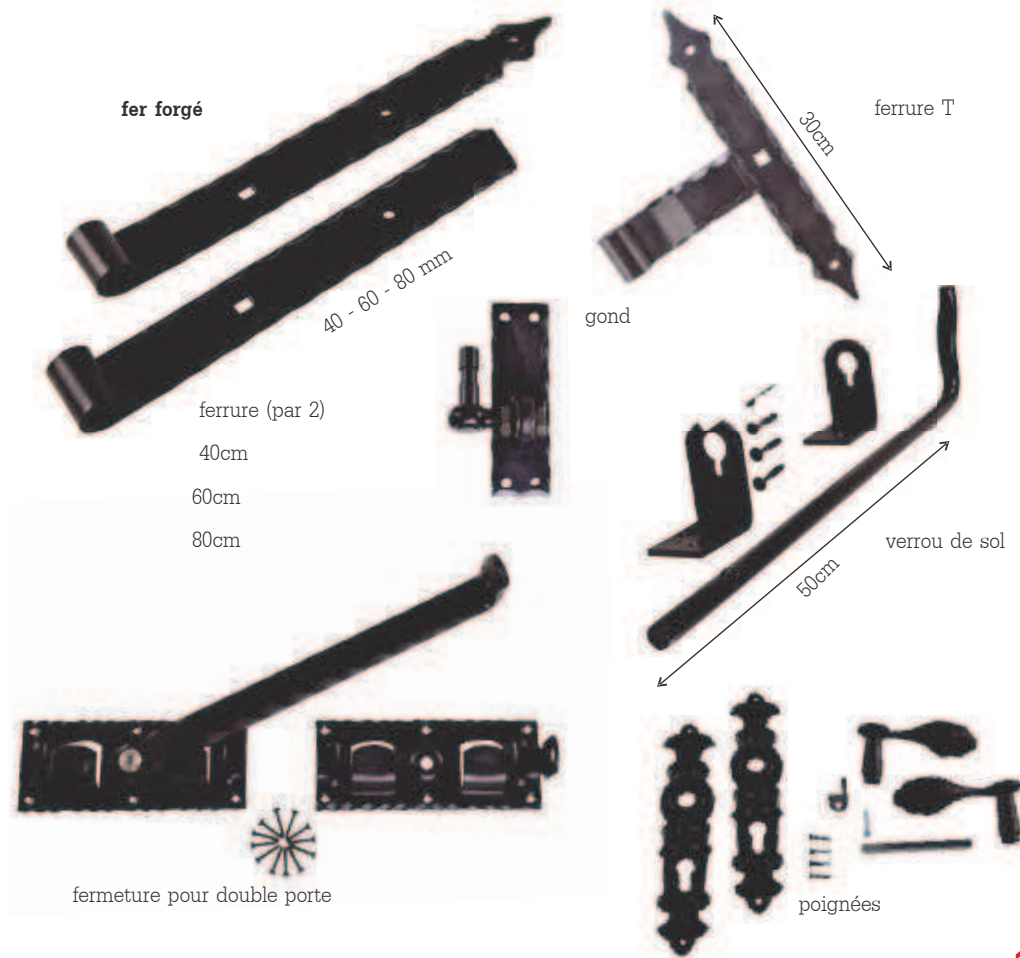

115

# QUINCAILLERIE

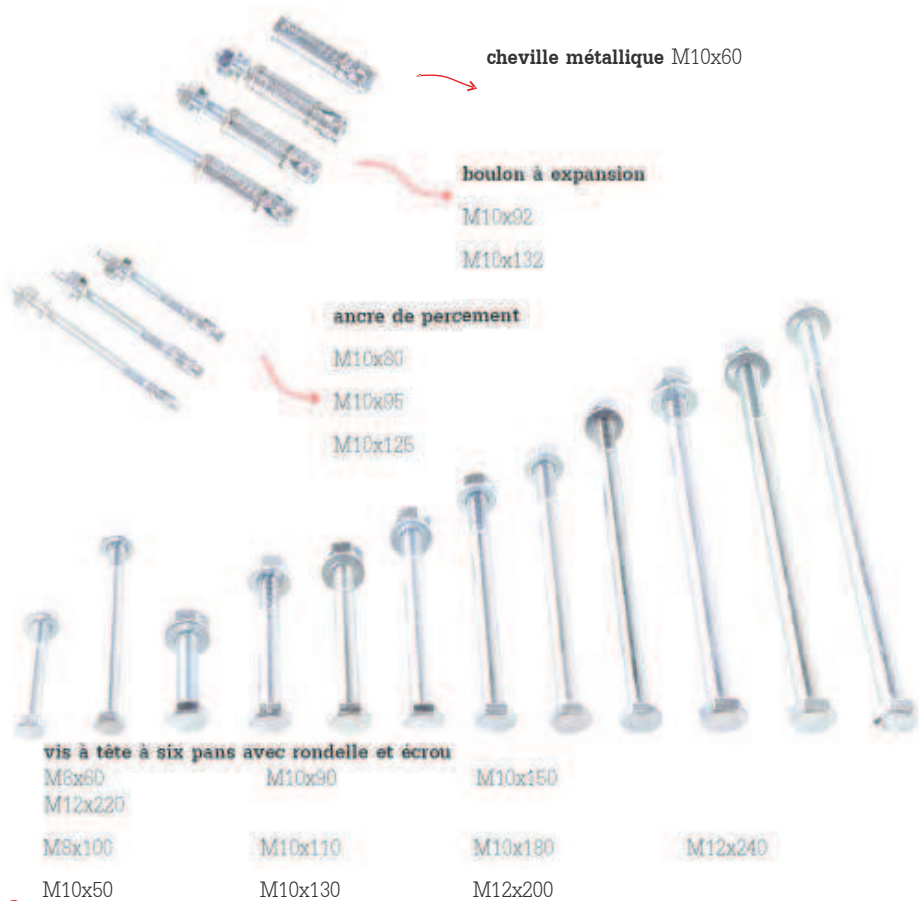

116

# QUINCAILLERIE



## boulons à bois (complets)

M6x50	M8x120	M10x90	M10x200
M6x60	M8x130	M10x100	M10x220
M8x40	M8x150	M10x110	M10x240
M8x50	M8x180	M10x120	M12x150
M8x60	M8x200	M10x130	M12x220
M8x70	M10x40	M10x140	M12x240
M8x80	M10x60	M10x150	M12x280
M8x90	M10x70	M10x160	M12x300
M8x100	M10x80	M10x180	

## tire-fonds (complets)

M6x20	M8x40	M8x120	M10x180
M6x30	M8x50	M10x70	M10x200
M6x50	M8x60	M10x100	M12x280
M6x60	M8x70	M10x120	
M6x70	M8x80	M10x130	
M8x30	M8x100	M10x140	



117

## QUINCAILLERIE

### vis à bois en inox

par 200:	par 100:
M4x25	M5x60
M4x30	M6x60
M4x35	M6x70
M4x40	M6x80
M4x45	M6x100
M5x50	



### vis en inox autotaraudantes SPARIBO



aillettes de fraisage autotaraudantes  
moins de résistance au vissage tête TORX  
filetage partiel



1 embout inclus par boîte



M5x50

M5x60

118

## QUINCAILLERIE

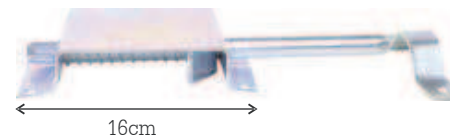

fermeture pour barrière avec anse

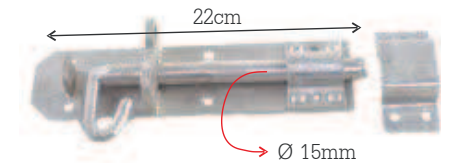

verrou lourd galvanisé

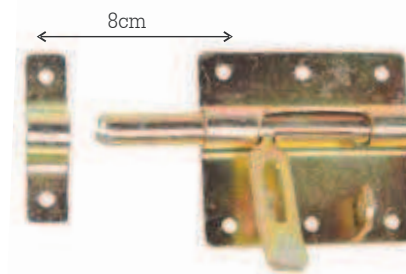

verrou bichromatisé

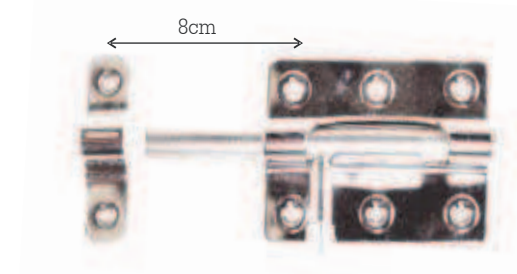

verrou inox

119

# QUINCAILLERIE



PORTE-STOP  
fixation au mur



PORTE-STOP  
fixation sur le sol



verrou de sol  
32cm



verrou de sol lourd  
50cm



plaque de sol lourd

120

# QUINCAILLERIE

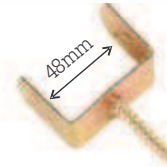

attache en U

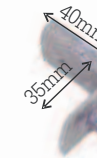

attache en L

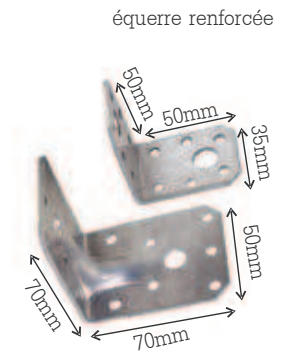

équerre renforcée

platine d'assemblage

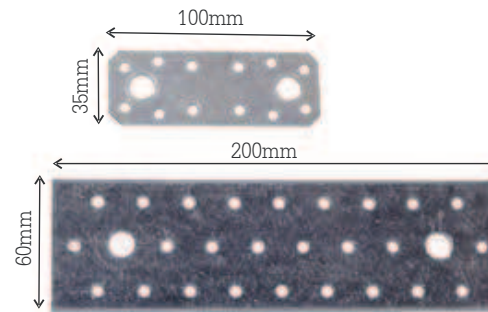

€ 0,95

support à écartement variable

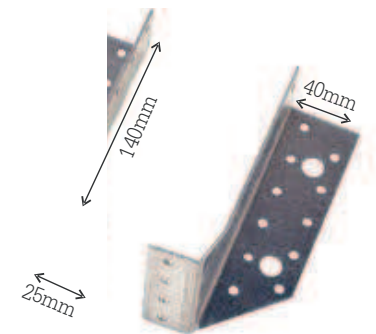

121





# CONTENU

<b>1-41</b>	<b>clôtures</b>
<b>43</b>	<b>obstacles</b>
<b>47-55</b>	<b>barrières</b>
<b>57</b>	<b>piquets pour barrières</b>
<b>58-60</b>	<b>quincaillerie</b>



propre fabrication = qualité sur toute la ligne!

## CLÔTURES POUR CHEVAUX



Cambridge

2 lisses, imprégné

# CAMBRIDGE



75x155mm

non-raboté

38x125mm

non-raboté

OF / OU

70x150mm

raboté

OF / OU

35x120mm

raboté

avec profil de drainage



Sapin



## verticalement

non-raboté

75x155mm : 2.00m - 2.20m

raboté

70x150mm : 2.20m

## horizontalement

non-raboté

38x125mm 5.00m - 6.00m

raboté

35x120mm 5.00m



en vente soit en bois imprégné soit en bois créosoté

1



Cambridge

3 liggers, geïmpregneerd / 3 lisses, imprégné



Cambridge  
2 lisses, créosoté



Manchester  
2 lisses, imprégné

# MANCHESTER



75x155mm

non-raboté avec trous oblongs

OU

38x125mm

non-raboté

70x150mm

raboté avec trous oblongs

35x120mm

raboté



Sapin



## verticalement

non-raboté

75x155mm : 2.00m - 2.20m avec 2 ou 3 trous oblongs raboté

70x150mm : 2.20m avec 2 ou 3 trous oblongs

## horizontalement

non-raboté 38x125mm

5.00m - 6.00m

raboté 35x120mm 5.00m



en vente soit en bois imprégné soit en bois créosoté

5



Manchester

2 liggers, geïmpregneerd / 2 lisses, imprégné



Manchester  
2 lisses imprégné



Oxford  
3 lisses imprégné

# OXFORD



Ø 12cm - 14cm - 16cm fraisés  
pourvus de 2 ou 3 forures

Ø 6cm (piquets Ø12) ou Ø 8cm (piquets  
Ø14cm ou Ø16cm) fraisé



Sapin

Ø12cm: 1.80m - 2.00m - 2.20m

lisses Ø6cm : 2.00m - 2.50m

Ø14cm: 1.80m - 2.00m - 2.20m

Ø 16cm: 1.80m - 2.00m - 2.20m

lisses Ø8cm : 2.00m - 2.50m

options:

- piquet d'angle ou en T en même Ø que les piquets verticaux
- piquet d'angle 2.50m Ø16cm

en vente soit en bois imprégné soit en bois créosoté

9



Oxford

2 lisses, imprégné





Oxford

3 lisses, imprégné



Bristol

2 lisses, imprégné

# BRISTOL

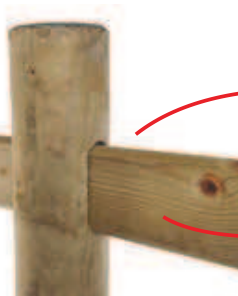

Ø 12 cm - 14 cm

fraisés, pourvus de 2 ou 3 foreuses oblongues

40x120mm

raboté avec 4 coins arrondis



sapin



## verticalement

Ø12cm: 1.80m - 2.00m -

Ø14cm: 1.80m - 2.00m - 2.20m

## horizontalement

40x120mm: 2.50m - 5.00m

options:

- piquet d'angle ou en T en même Ø que les piquets verticaux

vente soit en bois imprégné soit en bois créosoté



13



Bristol

3 lisses créosoté

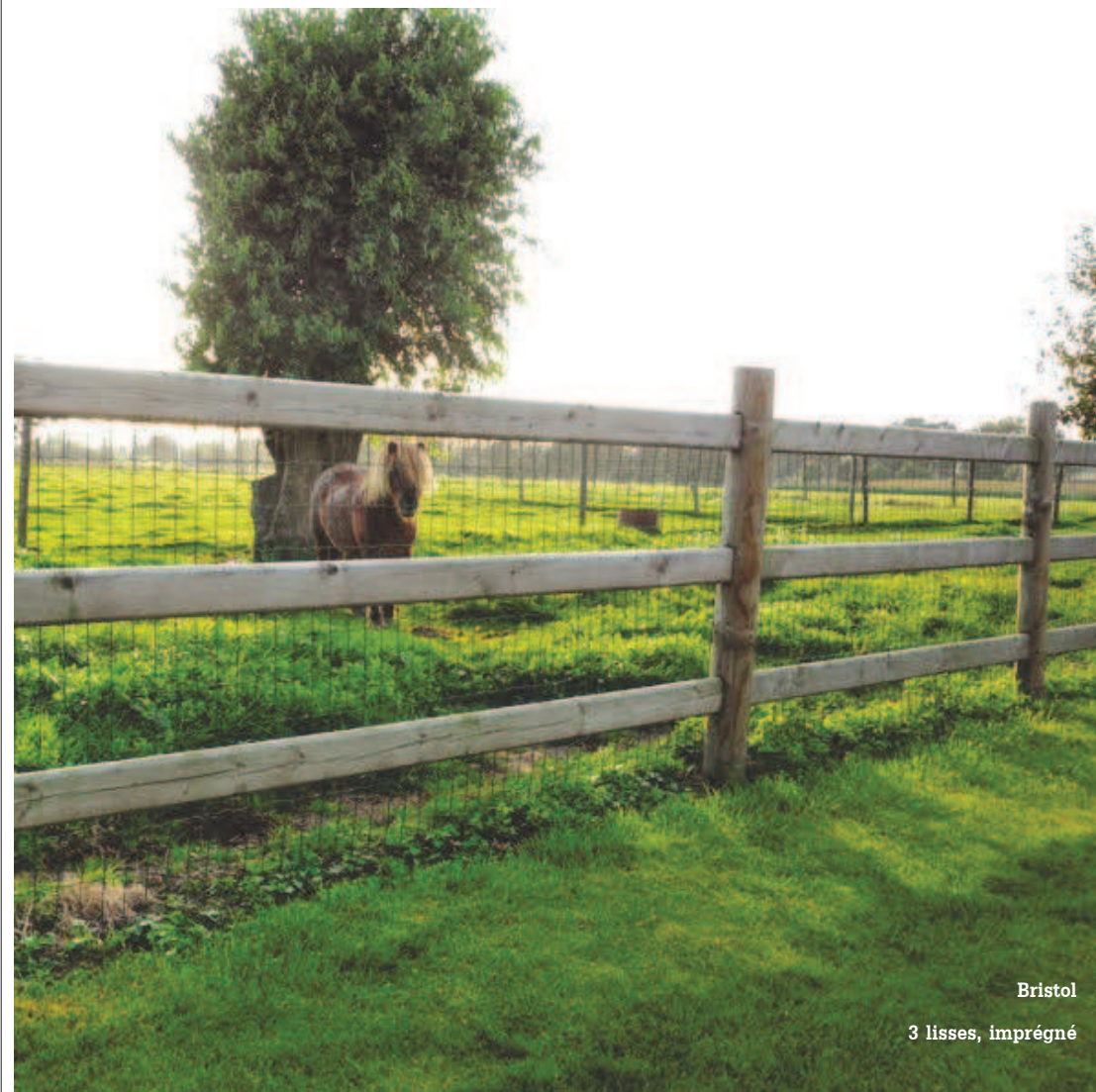

Bristol  
3 lisses, imprégné



York I  
2 lisses

# YORK I



Ø 15-17cm

demi-rond, scié, non-pointu, pourvu de 2x2 forures oblongues

Ø 10-12.5cm

demi-rond, scié, pointu aux deux extrémités



Châtaignier (France)

## **verticalement**

2.00m Ø15-17cm

exécution standard pour 2 lisses

aussi disponible avec 3 lisses

## **horizontalement**

lisse sciée

2.50m Ø10-12.5cm

longueur utile: ± 2.35m

17



york I

2 lisses sciées

## YORK II



Ø 15-17cm

demi-rond, scié, non-pointu, pourvu de 2 forures oblongues

lisses fendues (1/3 ou 1/4), pointues aux deux extrémités



Châtaignier (France)

### **verticalement**

2.00m Ø15-17cm

exécution standarde pour 2 lisses

aussi disponible avec 3 lisses

### **horizontalement**

lisse fendue

2.50m Ø10-12.5cm

longueur utile: ± 2.35m!

York II  
2 lisses fendues

## YORK III authentic English style!



Ø 15-18cm

demi-rond, scié, non-pointu, pourvu de 2 foreures oblongues

Ø 10-12,5cm

lisses fendues (1/3 ou 1/4), pointues aux deux extrémités



Châtaignier (Angleterre)

### **verticalement**

2.00m Ø15-18cm

exécution standard pour 2 lisses

aussi disponible avec 3 lisses

### **horizontalement**

lisse fendue

2.90m

longueur utile: ± 2.75m!

21



Kensington I

2 lisses

# KENSINGTON I



100 x 100mm

raboté, tête diamant et bande fraisée, avec 2 ou 3 forures oblongues

35 x 120mm

raboté avec coins arrondis



Bois exotique

## **verticalement**

2.20m 100x100mm bois exotique

option:

piquet d'angle ou en T

## **horizontalement**

lisse rabotée en bois exotique

avec coins ronds



23



Kensington I

3 lisses



Kensington I  
3 lisses



Kensington II  
3 lisses, entièrement en bois exotique



# KENSINGTON II

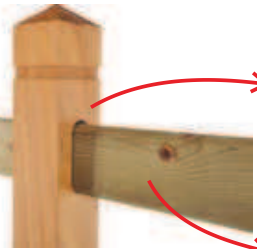

115 x 115mm

raboté, tête diamant et bande fraisée, avec 2 ou 3 forures oblongues

35 x 120mm (bois exot.) ou 40 x 120mm (sapin)

raboté avec coins arrondis



Entièrement en bois exotique  
ou combinaison bois exot. / sapin

## **verticalement**

2,20m 115x115mm bois exotique

option:

piquet d'angle ou en T

## **horizontalement**

lisse rabotée en bois exotique

35x120mm avec coins ronds

ou

lisse rabotée en sapin 40x120mm

imprégné ou créosoté:

2.50m - 5,00m



27



Kensington II

3 lisses, combinaison bois exotique et sapin imprégné

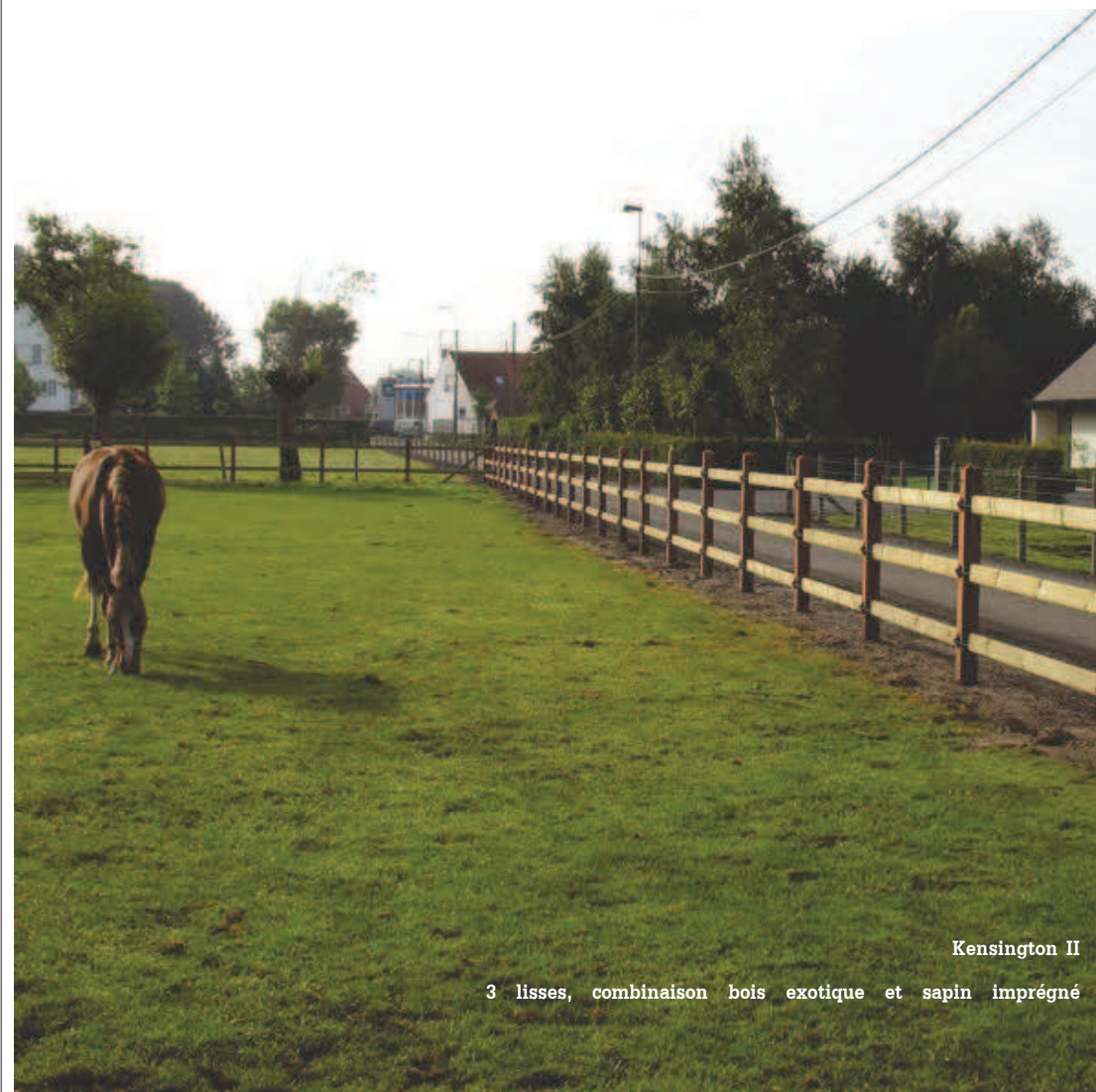

Kensington II

3 lisses, combinaison bois exotique et sapin imprégné



Kensington III

3 lisses

## KENSINGTON III

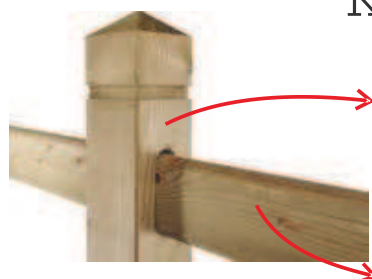

120 x 120mm

raboté, tête diamant et bande fraisée, avec 2 ou 3 foreures oblongues

40 x 120mm

raboté avec coins arrondis



Sapin

### **verticalement**

2.20m 120x120mm

option:

piquet d'angle ou en T

### **horizontalement**

lisse rabotée en sapin 40x120mm

imprégné ou créosoté

2.50m - 5.00m



en vente soit en bois imprégné soit en bois créosoté

**31**



Kensington III

2 lisses



Kensington III  
2 lisses



nottingham  
3 lisses créosoté

# NOTTINGHAM



Ø 12 cm

demi-rond fraisé, pointu

38 x 125 mm

non-raboté



Sapin

## **verticalement**

Ø12cm: 1.80m - 2.00m - 2.20m

demi-rondins fraisés et pointus

## **horizontalement**

38x125mm: 5.00m - 6.00m



en vente soit en bois imprégné soit en bois créosoté



## CLOTURES DIVERS (prix sur demande)



pourquoi choisir pour une clôture **VPR**?

- Contrôle de qualité sur toute la ligne: de l'arrivée des troncs au fraisage des poteaux et de la forure à l'imprégnation des poteaux.
- Flexibilité: nous effectuons le forage de différentes sortes de trous. Nous vous offrons un large éventail de possibilités de combinaisons de distances et de trous de forage. Ainsi nous sommes toujours capables de remplir vos vœux spécifiques.
- Vous avez le choix entre différentes finitions et essences de bois: sapin imprégné ou créosoté, châtaignier ou le bois exotique.

vous trouverez les distances standards des forures sur les pages suivantes

# FICHES TECHNIQUES

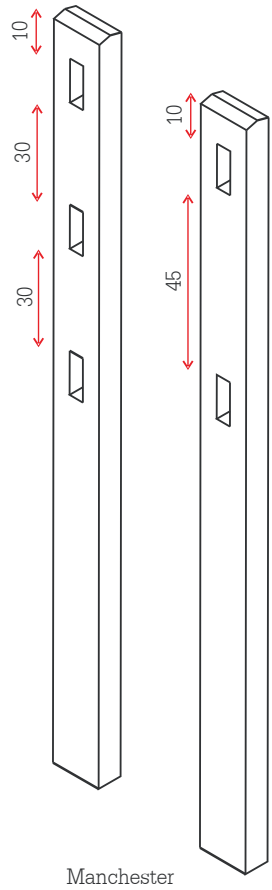

Manchester

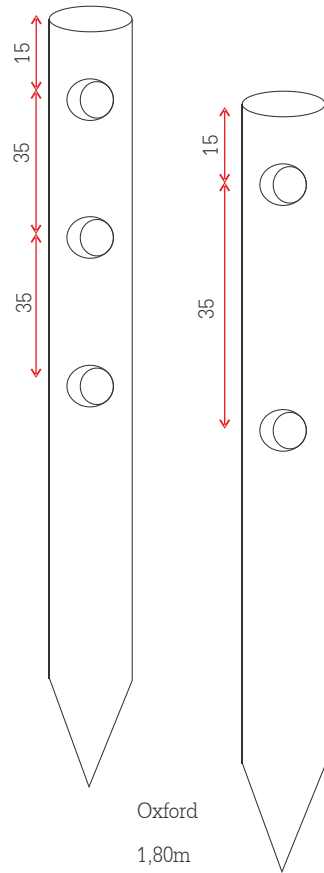

Oxford  
1,80m

39

# FICHES TECHNIQUES

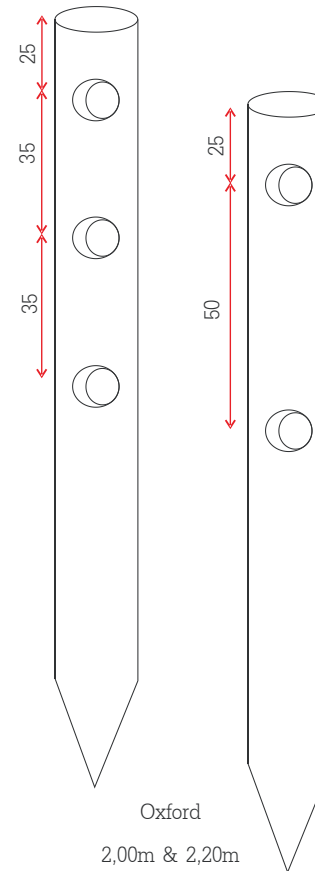

Oxford  
2,00m & 2,20m

40

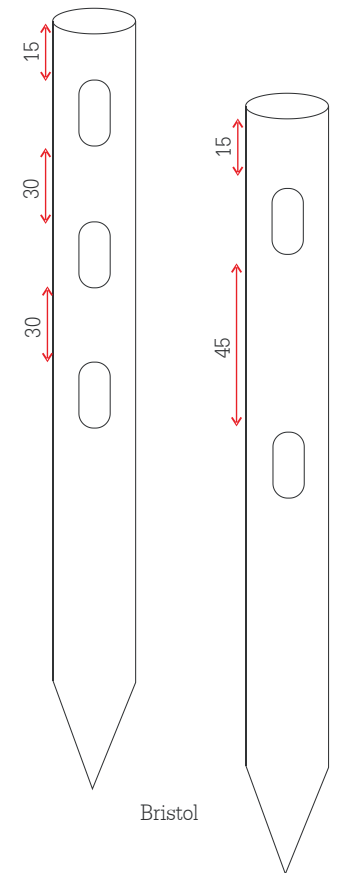

Bristol

# FICHES TECHNIQUES

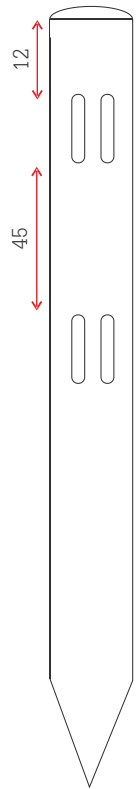

York  
I - II - III

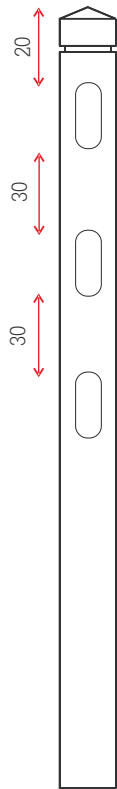

Kensington  
I - II - III

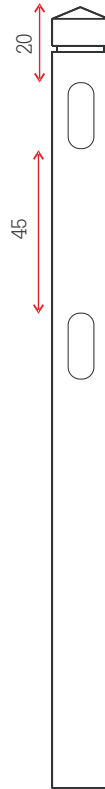



# OBSTACLES



- barres d'obstacle
- 3.00m Ø10
- 3.00m Ø12
- 3.50m Ø10
- 3.50m Ø12
- 4.00m Ø10
- 4.00m Ø12



profil en trous de serrure monté dans un piquet carré



*propre fabrication = qualité et finition supérieure*

BARRIÈRES



# RICHMOND

Nous offrons ces barrières style anglais, modèle droit, en **3 espèces de bois**, à savoir le **bois exotique**

(classe 1), **chêne et sapin imprégné.**

**Les sections lourdes, le design astucieux et la finition extrêmement soignée font cette barrière**

**très solide et supérieure vis-à-vis d'autres barrières 'comparables'!**

		bois exotique	chêne	sapin imprégné
1,20m	1,20m			
1,50m	1,20m			
1,80m	1,20m			
2,10m	1,20m			
2,40m	1,20m			
2,70m	1,20m			
3,00m	1,20m			
3,30m	1,20m			
3,60m	1,20m			

toujours mentionner le sens de rotation!

47



richmond  
bois exotique



# BIRMINGHAM

Nous offrons ces barrières style anglais, modèle galbée, en 3 espèces de bois, à savoir le bois exotique

(classe 1), chêne et sapin imprégné.

Les sections lourdes, le design astucieux et la finition extrêmement soignée font cette barrière

très solide et supérieure vis-à-vis d'autres barrières 'comparables'!

		bois exotique	chêne	sapin imprégné
1,20m	1,20m			
1,50m	1,20m			
1,80m	1,20m			
2,10m	1,20m			
2,40m	1,20m			
2,70m	1,20m			
3,00m	1,20m			
3,30m	1,20m			
3,60m	1,20m			

toujours mentionner le sens de rotation!







birmingham  
bois exotique



# NEW PADDOCK

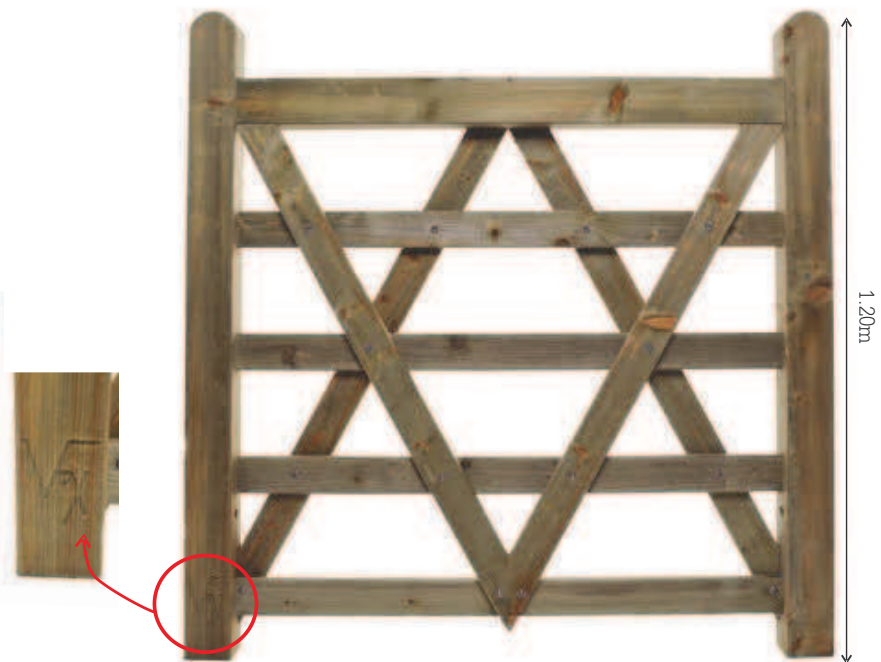

1.20m x 1.20m

2.40m x 1.20m

1.50m x 1.20m

3.00m x 1.20m

1.80m x 1.20m

3.60m x 1.20m

2.10m x 1.20m

4.20m x 1.20m



sapin imprégné

peut être suspendue à droite ou à gauche



# PIQUETS pour BARRIERES



## sapin

120x120mm 1.80m

150x150mm 2.10m

170x170mm 2.30m

sapin

chêne

## chêne

120x120mm 1.80m

150x150mm 2.10m

170x170mm 2.30m

bois exotique

## bois exotique

120x120mm 2.55m

120x120mm 2.75m

120x120mm 3.00m

150x150mm 2.10m

150x150mm 2.30m

150x150mm 2.50m

150x150mm 2.70m

170x170mm 2.15m

170x170mm 2.30m

170x170mm 2.50m

170x170mm 2.70m

170x170mm 3.00m

57

# QUINCAILLERIE

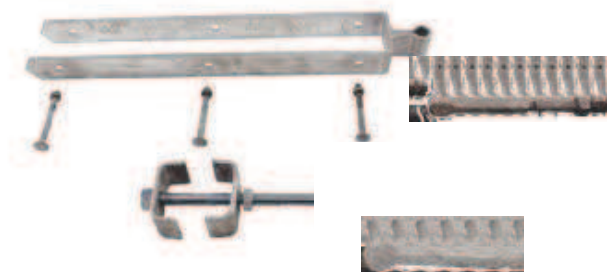

charnières réglables pour barrières



charnières à multi-usage



charnières easy-fit

58



# QUINCAILLERIE



fermeture oscillante avec anse en U

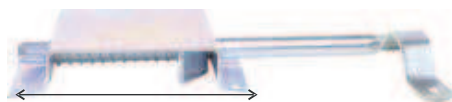

16cm

fermeture pour barrière avec anse

fermeture pour double barrière, galvanisé

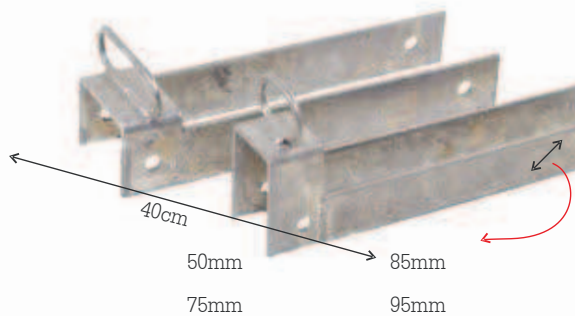

verrou à ressort

59

# QUINCAILLERIE



porte-stop modèle léger  
type 1



porte-stop modèle lourd  
type 2



verrou de sol lourd  
50cm

60

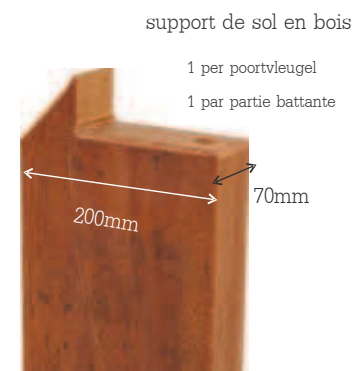

support de sol en bois

1 per poortvleugel  
1 par partie battante



**APRO paysage**

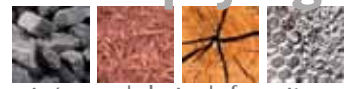

minéraux | bois | fournitures

*Les Matériaux*



[www.apropaysage.com](http://www.apropaysage.com)  
facilite votre travail  
au quotidien



 Services  
en ligne

 Livraison

 Aide  
technique

 Disponible  
6/7

 Espace  
Pro

 Calculateur

 Marchés  
publics

 **à 30 min. de PARIS**

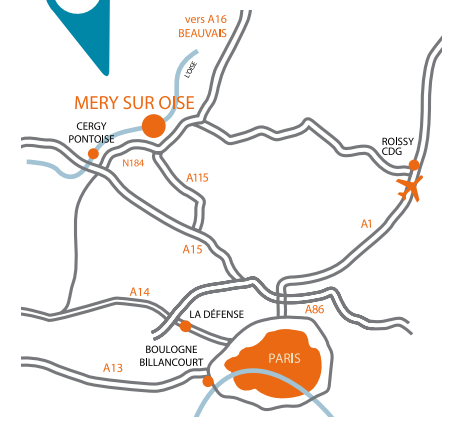

**Les solutions globales  
pour les métiers du paysage**



[www.apropaysage.com](http://www.apropaysage.com)



Suivez-nous sur Instagram  
**apro.paysage**



78 Chemin de Pontoise - 95540 MERY-SUR-OISE  
**Tél. : 01 77 35 17 08**  
[commercial@apropaysage.com](mailto:commercial@apropaysage.com)